

# Hinweisschilder

*FÜR ERDVERLEGTE LEITUNGEN*



*Digital in die Zukunft*

**Sign world**<sup>®</sup>  
Werk für Schildersysteme

# SignWorld® – Qualitäts-Hinweisschilder

## Vorteile der SignWorld® Aluminium Hinweisschilder

- **Bevorratung:** Keine Grundplatte nötig, eine Grundplatte ist schon unser fertiges Aluschild, Ordner für Selbstklebezeichen, nur minimaler Platzbedarf im Fahrzeug und Lager
- **Montageaufwand:** Einfache Vormontage und geringe Anzahl von Einzelteilen
- **Umbeschriften:** Keine Demontage notwendig, mehrmaliges Überkleben möglich
- **Vandalismus:** Verbiegen, Zerschlagen oder Verbrennen nicht mit unseren Schildern

## NEU! Digitaldruck auf Reflexfolien

- **Digitaldruck - Wir sind auf dem neuesten technischen Stand**

Mit der Investition in eine hochmoderne Fertigung für den digitalen Schilderdruck hat SignWorld® sowohl den Produktionsablauf, als auch die Produkte selbst optimiert. Wir setzen dieses ressourcenschonende Verfahren für eine längere Lebensdauer und erhöhte Wirtschaftlichkeit von DIN-Hinweisschildern und Verkehrszeichen ein.

Durch eine Reihe herausragender Eigenschaften weist der Digitaldruck den Weg in die Zukunft von Verkehrs- und DIN-Hinweisschildern. Die Qualität des Digitaldrucks in Verbindung mit dem Schutz durch das zusätzliche Laminat für eine langfristig bessere Erkennbarkeit und Lesbarkeit ist so hoch, dass wir eine 15-jährige Garantie auf die Funktionstüchtigkeit der Schilder geben können. Sie ist höher als in den RAL-Gütezeichen gefordert. Rückstrahlwerte und Farben entsprechen der DIN 67520 und DIN 6171-1. Das digitale Druckverfahren ist weltweit im Einsatz und bewährt sich u.a. in Europa, Amerika, Australien wie auch in den Golfstaaten (Dubai, VAE, ...).

Dieses umweltfreundliche Herstellungsverfahren erzeugt weniger Abfall in der Produktion und sorgt für bessere Arbeitsbedingungen der Mitarbeiter. Das Digitaldruckverfahren arbeitet ohne Lösemittel, welches bei der notwendigen Reinigung der Siebe beim Siebdruck benötigt wird und es fallen keine Farbreste an. Die Belastung der Mitarbeiter in der Druckerei durch die Lufttrocknung der Farben gehört bei dem neuen, digitalen Verfahren zur Vergangenheit.

- **Kontinuierliche Weiterentwicklung der Prägetechnologie**

Unsere Schilder sind gegen Verschmutzung durch Witterungseinflüsse geschützt, da wir strikt eine Beschädigung der Reflexfolie vermeiden. Die Kanten der Selbstklebezeichen können leicht in der Vertiefung (Prägung) des Schildes angesetzt werden und sind nach dem Aushärten des Klebers nicht mehr zu entfernen.

- **Komplettsysteme mit unseren Qualitäts-Befestigungsschellen**

Unsere Befestigungsprodukte werden aus Aluminiumlegierungen oder V2A gefertigt und sind deshalb rostfrei. Der V-förmige Ausschnitt unserer Schellen passt sich jedem Durchmesser der Pfosten und -masten mit gleichmäßigem Anpressdruck an. Durch diese Formgebung ist eine maximale Verdrehsicherheit gewährleistet.

- **Befestigungsbohrungen standard oder nach Kundenwunsch**

Wir liefern unsere Schilder mit Befestigungsbohrungen nach Bedarf, wie zum Beispiel „versenkt“ oder „DIN 4-Loch“. Dies ermöglicht eine Kompatibilität zu eventuell bereits vorhandenen Halteplatten oder Befestigungsschellen. Gerne sind wir Ihnen bei der Umstellung auf unser hochwertiges SignWorld®-Schildersystem behilflich.

Unsere Produkte können Sie nun auch online bestellen:

[www.signworld.de/shop](http://www.signworld.de/shop)

# Inhaltsverzeichnis

## Hinweisschilder

Brandschutz (Hydrant) . . . . .	10
Brandschutz/Wasser (Kombischilder) . . . . .	13
Wasser . . . . .	14
Kabel. . . . .	18
Abwasser . . . . .	20
Fernwärme . . . . .	23
Gas/Ferngas . . . . .	26
Kennscheiben. . . . .	31

## Selbstklebezeichen

Brandschutz . . . . .	12
Wasser/Fernwasser . . . . .	17
Kabel . . . . .	19
Abwasser. . . . .	22
Fernwärme . . . . .	25
Gas/Ferngas . . . . .	30
Generell . . . . .	33

## Befestigungen

Befestigungen. . . . .	44
Pfosten . . . . .	48
Bodenhülsen / Schraubfundamente . . . . .	49

## Werkzeuge

Technische Geräte . . . . .	52
Werkzeuge . . . . .	53
Faltsignale / Verkehrszeichen . . . . .	55

# Erklärung der Hinweisschilder



Hier kann der Betreiber (BTR) in Textform oder auch als mehrfarbiges Logo eingedruckt werden!

Kostenloser Betreiber (BTR)-Aufdruck ab 12 Schilder je Ausführung möglich  
 Druckdaten werden vom Kunden gestellt.  
 Fordern Sie hierzu unser Infodatenblatt an.

# Produktionsschritte unserer Schilder



## Schritt 1 - Schilderrohling

- Schilderrohling herstellen

## Schritt 2 - Digitaldruck

- Folie bedrucken (auch mehrfarbig oder Farbverlauf möglich)



## Schritt 3 - Schutzlaminat

- UV-Schutzlaminat für extreme Langlebigkeit thermisch aufbringen

## Schritt 4 - Signface

- Folie zuschneiden (Signface herstellen)

## Schritt 5 - Kaschieren

- Signface auf Schilderrohling kaschieren



## Schritt 6 - Prägen

- Vertiefungen zum besseren Ansetzen von Selbstklebebezeichnungen prägen (entfällt bei glatter Ausführung)

## Schritt 7 - Lochen

- Befestigungsbohrung anbringen und versenken



## Schritt 8 - Versenken

- Befestigungsbohrung versenken  
(bei Standardlochung, ander Lochungen ohne versenken)

# Hinweisschilder - Ausführungen

## Ausführung: geprägt

mit **Prägefelder** (Vertiefungen)  
zur Positionierung der Selbstklebebezeichnungen (SKZ)

Artikel-Nr.: 4067B1-100**P**1

P = steht für „geprägtes Schild“



### Querschnitt

**Material:**  
2,5 mm Alu  
+ Folie RA1

## Ausführung: glatt

mit **Linienaufdruck**  
zur Positionierung der Selbstklebebezeichnungen (SKZ)

Artikel-Nr.: 4067B1-100**G**1

G = steht für „glattes Schild“

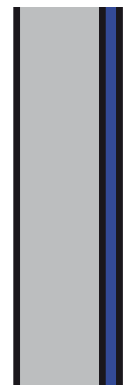

### Querschnitt

**Material:**  
2,5 mm Alu  
+ Folie RA1

## Ausführung: Folienschild selbstklebend

mit **Linienaufdruck**  
zur Positionierung der Selbstklebebezeichnungen (SKZ)

Artikel-Nr.: 4067B1-100**F**0

F = steht für „Folienschild“



### Querschnitt

**Material:**  
Folie RA1

## Ausführung: Sanierschild selbstklebend

mit **Linienaufdruck**  
zur Positionierung der Selbstklebebezeichnungen (SKZ)

Artikel-Nr.: 4067B1-100**S**0

S = steht für „Sanierschild“  
siehe Seite 41

**NEU**



### Querschnitt

**Material:**  
Klebefolie  
0,5 mm Trägermaterial  
Folie RA1

# Hinweisschilder - Lochungsarten

## ohne Lochung

die Artikel-Nr. endet mit „0“  
Artikel -Nr.: 4067B1-100P0

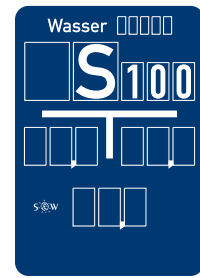

## versenkte Lochung

2x Ø 5,5 mm, Löcher abgefast (versenkt), Lochabstand 70 mm

die Artikel-Nr. endet mit „1“  
Artikel -Nr.: 4067B1-100P1

Standardmäßig sind unsere Schilder „versenkt“ gelocht!  
Für eine andere Lochung bitte die Artikel-Nr. entsprechend ändern!

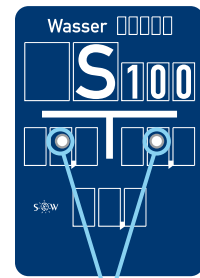

Lochabstand = 70 mm

## Balkenlochung

2x Ø 5,5 mm, Lochabstand 70 mm

die Artikel-Nr. endet mit „2“  
Artikel -Nr.: 4067B1-100P2

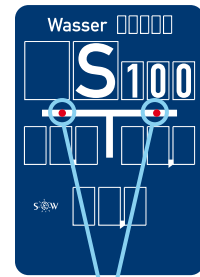

Lochabstand = 70 mm

## senkrechte Lochung

2x Ø 5,5 mm, Lochabstand 50 mm

die Artikel-Nr. endet mit „3“  
Artikel -Nr.: 4067B1-100P3

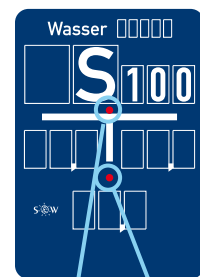

Lochabstand = 50 mm

## DIN 4 - Lochung

4x Ø 5,5 mm (LA 170 x 110 mm)

die Artikel-Nr. endet mit „4“  
Artikel -Nr.: 4067B1-100P4

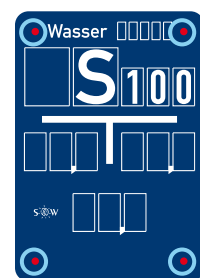

Lochabstand =  
170 x 110 mm

## Sonderlochung

eine Lochung nach Kundenwunsch ist gegen Aufpreis möglich

# Zusammensetzung der Artikel-Nummer

## 4067B1-100

## P

## 1

Artikel-Bezeichnung	Nennweite standardmäßig mit Aufdruck „100“	Schilderart	Lochung
<b>4067 B1 =</b> Wasser-Schieber nach DIN 4067 B  1-fach	<b>Weitere Aufdrucke möglich:</b>  DN 80 = 080 DN 150 = 150 DN 200 = 200	<b>P</b> = geprägtes Alu <b>G</b> = glattes Alu <b>F</b> = Folie selbstklebend <b>S</b> = Sanierschild	<b>0</b> = ohne Lochung <b>1</b> = versenkte Lochung (= Standard) <b>2</b> = Balkenlochung <b>3</b> = senkrechte Lochung <b>4</b> = DIN 4-Lochung Sonder-/Mehrfachlochung gegen Aufpreis möglich

Abbildung der o.g. Artikel-Nr.

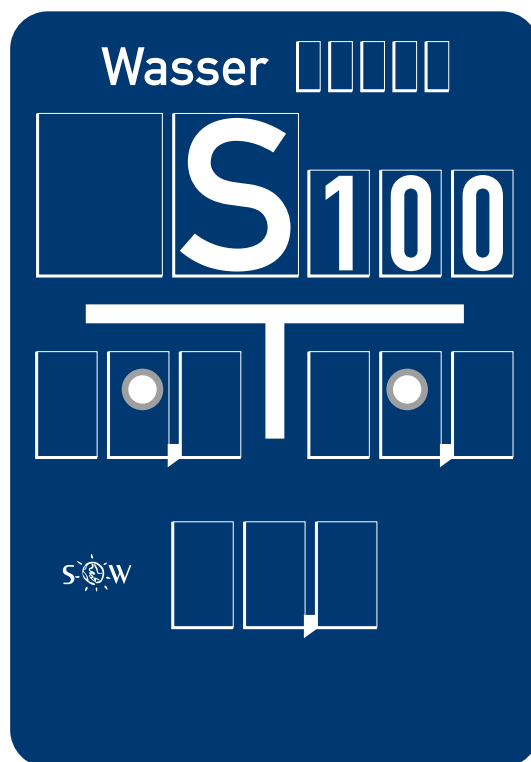

Für genauere Erklärungen der Schilderart (Aufbau)  
und Lochung siehe Seite 6 + 7.



# Hinweisschilder n. DIN und Sonderschilder

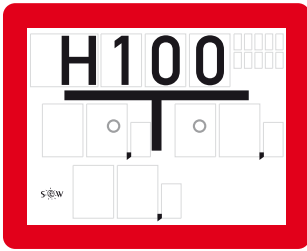

## Brandschutzkennzeichen n. DIN 4066

Hinweisschilder + Selbstklebezeichen

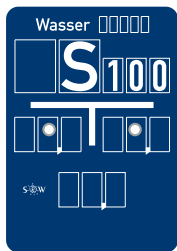

## Wasser/Fernwasser n. DIN 4067

Hinweisschilder + Selbstklebezeichen

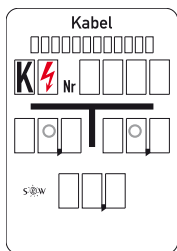

## Kabelleitungen n. DIN 40019 und Mehrspartenhauseinführung

Hinweisschilder + Selbstklebezeichen

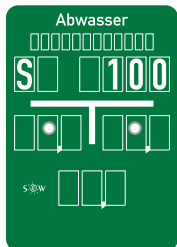

## Abwasser n. DIN 4068

Hinweisschilder + Selbstklebezeichen

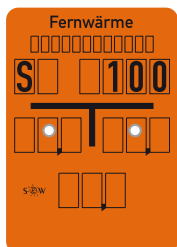

## Fernwärme n. DIN 4050

Hinweisschilder + Selbstklebezeichen

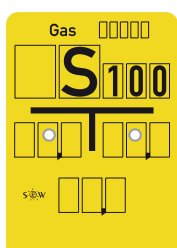

## Gas/Ferngas n. DIN 4069/4065

Hinweisschilder + Selbstklebezeichen

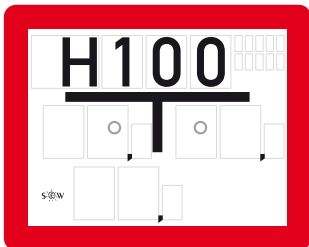

**Unterflurhydrant**

n. DIN 4066 A

mit 10 Nummerierungsfeldern

Größe: B x H in mm	Ausführung	Artikel-Nr.
250 x 200	geprägt	4066AH-100P1
250 x 200	glatt	4066AH-100G1
250 x 200	Folie	4066AH-100F0

Benötigte Selbstklebebezeichen:  
Schriftgröße 40 mm, 25 mm (10 mm optional)

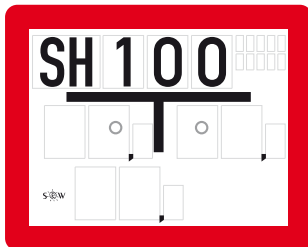

**Unterflurhydrant**

(Schachthyrant)

mit 10 Nummerierungsfeldern

Größe: B x H in mm	Ausführung	Artikel-Nr.
250 x 200	geprägt	4066ASH-100P1
250 x 200	glatt	4066ASH-100G1
250 x 200	Folie	4066ASH-100F0

Benötigte Selbstklebebezeichen:  
Schriftgröße 40 mm, 25 mm (10 mm optional)

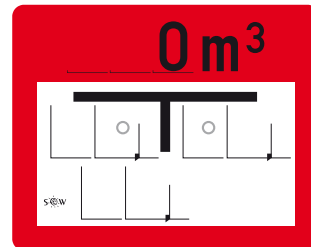

**Löschwasserbehälter**

n. DIN 4066 B2

Größe: B x H in mm	Ausführung	Artikel-Nr.
250 x 200	glatt	4066B2-000G1
250 x 200	Folie	4066B2-000F0

Benötigte Selbstklebebezeichen:  
Schriftgröße 40 mm, 25 mm

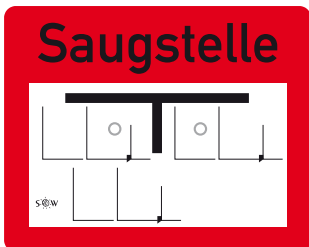

**Saugstelle z. Löschwasserentnahme**

n. DIN 4066 B3

Größe: B x H in mm	Ausführung	Artikel-Nr.
250 x 200	glatt	4066B3-000G1
250 x 200	Folie	4066B3-000F0

Benötigte Selbstklebebezeichen:  
Schriftgröße 40 mm, 25 mm

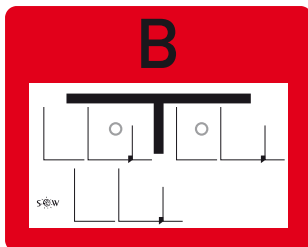

**Löschwasserbrunnen für Saugbetrieb**

n. DIN 4066 B1

Größe: B x H in mm	Ausführung	Artikel-Nr.
250 x 200	glatt	4066B1-000G1
250 x 200	Folie	4066B1-000F0

Benötigte Selbstklebebezeichen:  
Schriftgröße 40 mm, 25 mm

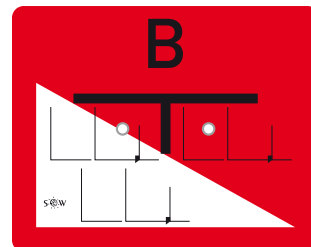

**Löschwasserbrunnen mit Tiefenpumpe**

n. DIN 4066 C

Größe: B x H in mm	Ausführung	Artikel-Nr.
250 x 200	glatt	4066C1-000G1
250 x 200	Folie	4066C1-000F0

Benötigte Selbstklebebezeichen:  
Schriftgröße 40 mm, 25 mm

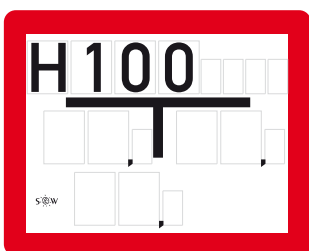

**Sonderschild Hydrant AX**

mit 4 Nummerierungsfeldern

Größe: B x H in mm	Ausführung	Artikel-Nr.
250 x 200	geprägt	4066AX-100P1
250 x 200	glatt	4066AX-100G1
250 x 200	Folie	4066AX-100F0

Benötigte Selbstklebebezeichen:  
Schriftgröße 40 mm, 25 mm (10 mm optional)

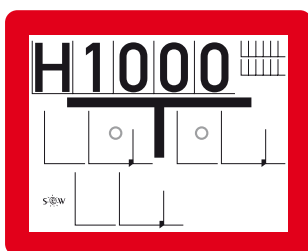

**Hinweisschild Hydrant DN 1000**

für großdimensionierte Leitungen (ab DN 1000)

Größe: B x H in mm	Ausführung	Artikel-Nr.
250 x 200	glatt	4066AH-000G1
250 x 200	Folie	4066AH-000F0

Benötigte Selbstklebebezeichen:  
Schriftgröße 40 mm, 25 mm (10 mm optional)



Die passenden Selbstklebebezeichen finden Sie auf Seite 13!



**Feuerwehrezufahrt**

Hinweisschild Brandschutzeinrichtung n. DIN 4066 D1

Größe: B x H in mm	Ausführung	Artikel-Nr.
140 x 400	glatt	4066D1-1401G0
140 x 400	Folie	4066D1-1401F0
200 x 560	glatt	4066D1-2001G0
200 x 560	Folie	4066D1-2001F0



**Feuerwehrausfahrt**

Hinweisschild Brandschutzeinrichtung n. DIN 4066 D1

Größe: B x H in mm	Ausführung	Artikel-Nr.
140 x 400	glatt	4066D1-1402G0
140 x 400	Folie	4066D1-1402F0
200 x 560	glatt	4066D1-2002G0
200 x 560	Folie	4066D1-2002F0

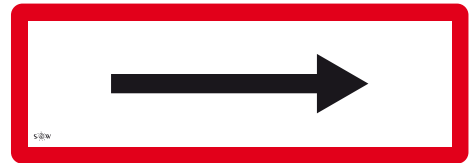

**Richtungsfeil**

Hinweisschild Brandschutzeinrichtung n. DIN 4066 D1

Größe: B x H in mm	Ausführung	Artikel-Nr.
140 x 400	glatt	4066D2-1431G0
140 x 400	Folie	4066D2-1431F0
200 x 560	glatt	4066D2-2031G0
200 x 560	Folie	4066D2-2031F0



**Feuerwehrezufahrt n. StVO**

Hinweisschild Brandschutzeinrichtung n. DIN 4066 D1

Größe: B x H in mm	Ausführung	Artikel-Nr.
140 x 400	glatt	4066D1-1421G0
140 x 400	Folie	4066D1-1421F0
200 x 560	glatt	4066D1-2021G0
200 x 560	Folie	4066D1-2021F0



**Feuerwehrausfahrt n. StVO**

Hinweisschild Brandschutzeinrichtung n. DIN 4066 D1

Größe: B x H in mm	Ausführung	Artikel-Nr.
140 x 400	glatt	4066D1-1422G0
140 x 400	Folie	4066D1-1422F0
200 x 560	glatt	4066D1-2022G0
200 x 560	Folie	4066D1-2022F0



**Hinweisschild mit Wunschtex**

(Mindestabnahme 10 Stück)

Größe: B x H in mm	Ausführung	Artikel-Nr.
140 x 400	glatt	4066D1-1499G0
140 x 400	Folie	4066D1-1499F0
200 x 560	glatt	4066D1-2099G0
200 x 560	Folie	4066D1-2099F0

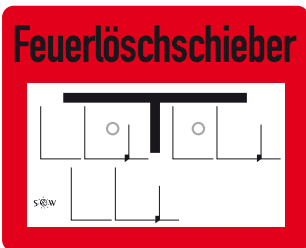

**Feuerlöschschieber**

Hinweisschild Brandschutzeinrichtung n. DIN 4066 D2

Größe: B x H in mm	Ausführung	Artikel-Nr.
250 x 200	glatt	4066FLS-000G1
250 x 200	Folie	4066FLS-000F0

Benötigte Selbstklebezeichen:  
Schriftgröße 40 mm, 25 mm



**Hinweisschild mit Wunschtex**

(Mindestabnahme 10 Stück)

Größe: B x H in mm	Ausführung	Artikel-Nr.
250 x 200	glatt	4066FLS-999G1
250 x 200	Folie	4066FLS-999F0

Benötigte Selbstklebezeichen:  
Schriftgröße 40 mm, 25 mm

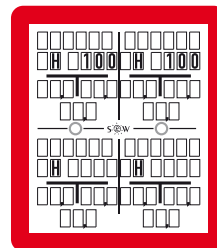

**Hinweisschild 4-fach Hydrant**

Größe: B x H in mm	Ausführung	Artikel-Nr.
175 x 200	geprägt	4066X4-100P1
175 x 200	glatt	4066X4-100G1
176 x 200	Folie	4066X4-100F0

Benötigte Selbstklebezeichen:  
Schriftgröße 12,5 mm

Ausführlichere Erklärungen finden Sie ab Seite 33!

# Selbstklebebezeichen - Brandschutz (4066)

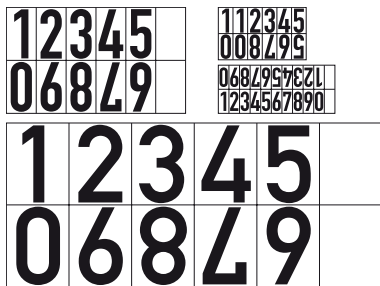

## Selbstklebebezeichen-Karte „Standard“ für Brandschutz

Grund weiß/Druck schwarz (4066)

Schrifthöhe	Druck	Artikel-Nr.
10 mm	je 2x Ziffer 0-9 + 2x Leerfelder	4066-10
12,5 mm	je 1x 2,3,4,6,7,8,9; je 2x 0,1,5	4066-12
25,0 mm	je 1x Ziffer 0-9 + 2x Leerfelder	4066-20
40,0 mm	je 1x Ziffer 0-9 + 2x Leerfelder	4066-40

## Aufbewahrungsordner/Klarsichthülle für Folienbögen DIN A5

Bezeichnung	Artikel-Nr.
Aufbewahrungsordner DIN A5, Farbe rot	ORD-5-RT
Klarsichthüllen DIN A5, VE 10 Stück	HUELLE-A5

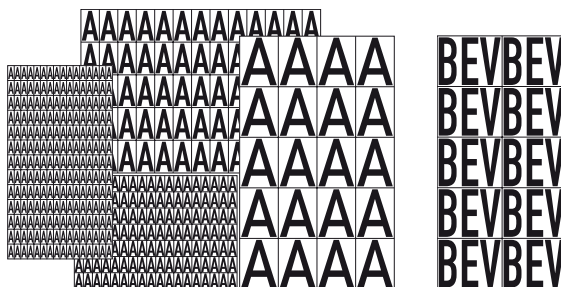
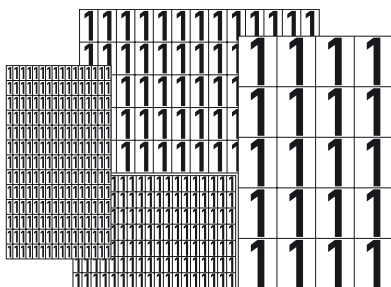

## Selbstklebebezeichen-Folienbogen „DIN A5“

Ziffern 0-8 (6/9 ist identisch)

Grund weiß/Druck schwarz (4066)

Schrifthöhe	Felder/je Bogen	Artikel-Nr.
10 mm	208 Felder	4066-10F.. (Ziffer anhängen)
12,5 mm	126 Felder	4066-12F.. (Ziffer anhängen)
25,0 mm	65 Felder	4066-25F.. (Ziffer anhängen)
40,0 mm	20 Felder	4066-40F.. (Ziffer anhängen)

## Selbstklebebezeichen-Folienbogen „DIN A5“

Buchstaben A-Z

Grund weiß/Druck schwarz (4066)

Schrifthöhe	Felder/je Bogen	Artikel-Nr.
10 mm	208 Felder	4066-10F.. (Bst. anhängen)
12,5 mm	126 Felder	4066-12F.. (Bst. anhängen)
25,0 mm	65 Felder	4066-25F.. (Bst. anhängen)
40,0 mm	20 Felder	4066-40F.. (Bst. anhängen)
40,0 mm	10 Felder *)	4066-40F.. (Bst. anhängen)

\*) auch als Doppel- oder Dreifachbuchstaben erhältlich (SH, BEV...)

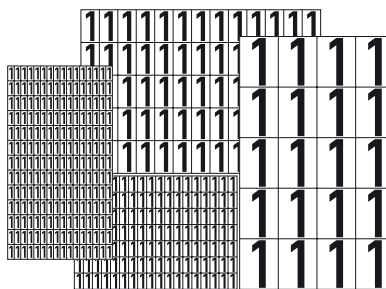
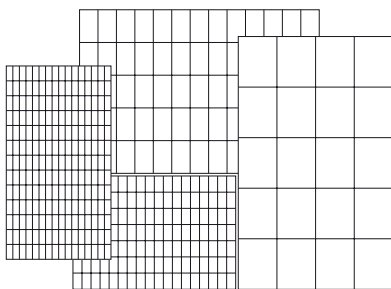

## Selbstklebebezeichen-Folienbogen „DIN A5“

Leerfelder

Grund weiß (4066)

Schrifthöhe	Felder/je Bogen	Artikel-Nr.
10 mm	208 Felder	4066-10FLF
12,5 mm	126 Felder	4066-12FLF
25,0 mm	65 Felder	4066-25FLF
40,0 mm	20 Felder	4066-40FLF

## Selbstklebebezeichen-Folienbogen „DIN A5“

Zahlsatz (bestehend aus je 1 Bogen Ziffer 0 bis 8)

Grund weiß /Druck schwarz (4066)

Schrifthöhe	Felder/je Bogen	Artikel-Nr.
10 mm	208 Felder	4066-10F-ZS
12,5 mm	126 Felder	4066-12F-ZS
25,0 mm	65 Felder	4066-25F-ZS
40,0 mm	20 Felder	4066-40F-ZS

Ausführlichere Erklärungen finden Sie ab Seite 33!

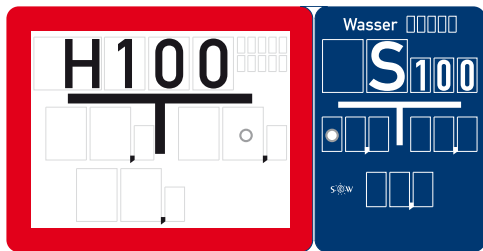

**Hinweisschild  
Kombination Hydrant u. Schieber 1-fach**  
mit 10 bzw. 5 Nummerierungsfeldern

Größe: B x H in mm	Ausführung	Artikel-Nr.
390 x 200	geprägt	4066/67B1-100P1
390 x 200	glatt	4066/67B1-100G1

Benötigte Selbstklebebezeichnungen:  
Hydrant: Schrifthöhe 40 mm, 25 mm (10 mm optional)  
Schieber: Schrifthöhe 25 mm (10 mm optional)

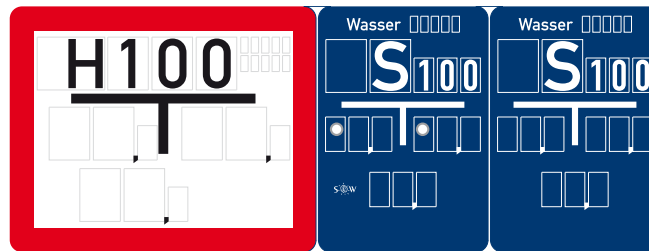

**Hinweisschild  
Kombination Hydrant u. Schieber 2-fach**  
mit 10 bzw. 5 Nummerierungsfeldern

Größe: B x H in mm	Ausführung	Artikel-Nr.
530 x 200	geprägt	4066/67B2-100P1
530 x 200	glatt	4066/67B2-100G1

Benötigte Selbstklebebezeichnungen:  
Hydrant: Schrifthöhe 40 mm, 25 mm (10 mm optional)  
Schieber: Schrifthöhe 25 mm (10 mm optional)

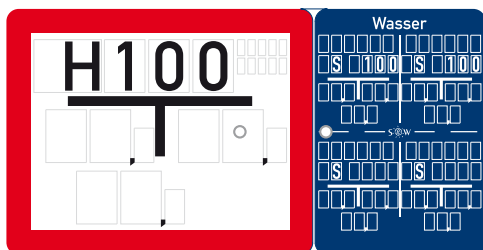

**Hinweisschild  
Kombination Hydrant u. Schieber 4-fach**  
mit 10 Nummerierungsfeldern

Größe: B x H in mm	Ausführung	Artikel-Nr.
390 x 200	geprägt	4066-67X4-100P1
390 x 200	glatt	4066-67X4-100G1

Benötigte Selbstklebebezeichnungen:  
Hydrant: Schrifthöhe 40 mm, 25 mm (10 mm optional)  
Schieber: Schrifthöhe 12,5 mm

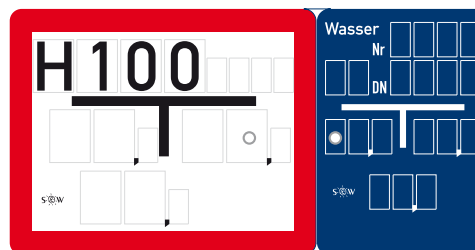

**Hinweisschild  
Kombination Hydrant AX u. Schieber AX**  
mit 5 Nummerierungsfeldern

Größe: B x H in mm	Ausführung	Artikel-Nr.
390 x 200	geprägt	4066-67AX-100P1
390 x 200	glatt	4066-67AX-100G1

Benötigte Selbstklebebezeichnungen:  
Hydrant: Schrifthöhe 40 mm, 25 mm  
Schieber: Schrifthöhe 25 mm

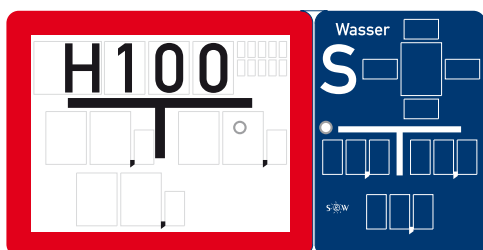

**Hinweisschild  
Kombination Hydrant u. Schiebergruppe**  
mit 10 Nummerierungsfeldern

Größe: B x H in mm	Ausführung	Artikel-Nr.
390 x 200	geprägt	4066-67SG-100P1
390 x 200	glatt	4066-67SG-100G1

Benötigte Selbstklebebezeichnungen:  
Hydrant: Schrifthöhe 40 mm, 25 mm (10 mm optional)  
Schieber: Schrifthöhe 25 mm (SG-Symbole optional)

Die passenden Selbstklebebezeichnungen  
finden Sie auf  
**Seite 12 = Brandschutz und**  
**Seite 17 = Wasser**

**Ausführlichere Erklärungen finden Sie ab Seite 33!**

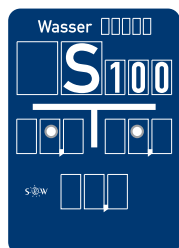

## Schieber Wasser 1-fach

n. DIN 4067 B

mit 5 Nummerierungsfeldern

Größe: B x H in mm	Ausführung	Artikel-Nr.
140 x 200	geprägt	4067B1-100P1
140 x 200	glatt	4067B1-100G1
140 x 200	Folie	4067B1-100F0

Benötigte Selbstklebezeichen:

Schriftgröße 25 mm (40 mm, 10 mm optional)

Auch erhältlich mit S, S 80, S 125, S 150

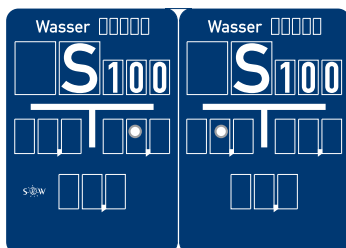

## Schieber Wasser 2-fach

n. DIN 4067 B

mit 5 Nummerierungsfeldern

Größe: B x H in mm	Ausführung	Artikel-Nr.
280 x 200	geprägt	4067B2-100P1
280 x 200	glatt	4067B2-100G1

Benötigte Selbstklebezeichen:

Schriftgröße 25 mm (40 mm, 10 mm optional)

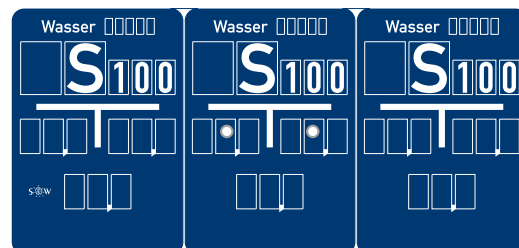

## Schieber Wasser 3-fach

n. DIN 4067 B

mit 5 Nummerierungsfeldern

Größe: B x H in mm	Ausführung	Artikel-Nr.
420 x 200	geprägt	4067B3-100P1
420 x 200	glatt	4067B3-100G1

Benötigte Selbstklebezeichen:

Schriftgröße 25 mm (40 mm, 10 mm optional)

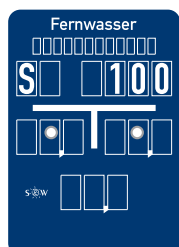

## Schieber Fernwasser 1-fach

n. DIN 4067 A

mit 12 Nummerierungsfeldern

Größe: B x H in mm	Ausführung	Artikel-Nr.
140 x 200	geprägt	4067A1-100P1
140 x 200	glatt	4067A1-100G1
140 x 200	Folie	4067A1-100F0

Benötigte Selbstklebezeichen:

Schriftgröße 25 mm (10 mm optional)

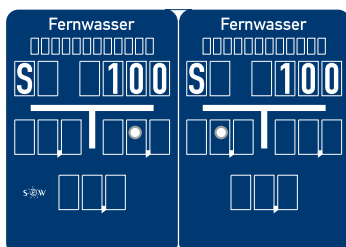

## Schieber Fernwasser 2-fach

n. DIN 4067 A

mit 12 Nummerierungsfeldern

Größe: B x H in mm	Ausführung	Artikel-Nr.
280 x 200	geprägt	4067A2-100P1
280 x 200	glatt	4067A2-100G1

Benötigte Selbstklebezeichen:

Schriftgröße 25 mm (10 mm optional)

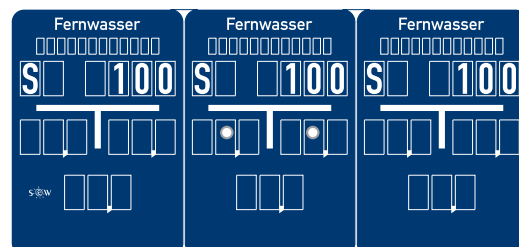

## Schieber Fernwasser 3-fach

n. DIN 4067 A

mit 12 Nummerierungsfeldern

Größe: B x H in mm	Ausführung	Artikel-Nr.
420 x 200	geprägt	4067A3-100P1
420 x 200	glatt	4067A3-100G1

Benötigte Selbstklebezeichen:

Schriftgröße 25 mm (10 mm optional)

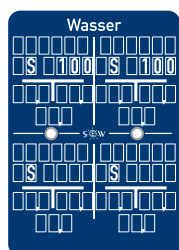

## Schieber Wasser 4-fach

Größe: B x H in mm	Ausführung	Artikel-Nr.
140 x 200	geprägt	4067X4-100P1
140 x 200	glatt	4067X4-100G1
140 x 200	Folie	4067X4-100F0

Benötigte Selbstklebezeichen:

Schriftgröße 12,5 mm

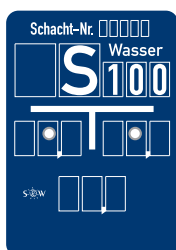

## Schieber Wasser 1-fach mit Zusatz: Schacht-Nr.

mit 5 Nummerierungsfeldern

Größe: B x H in mm	Ausführung	Artikel-Nr.
140 x 200	geprägt	4067BS-100P1
140 x 200	glatt	4067BS-100G1
140 x 200	Folie	4067BS-100F0

Benötigte Selbstklebezeichen:

Schriftgröße 25 mm (40 mm, 10 mm optional)

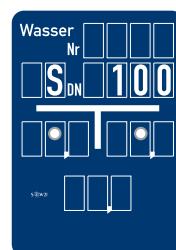

## Sonderschild Schieber AX

Größe: B x H in mm	Ausführung	Artikel-Nr.
140 x 200	geprägt	4067AX-100P1
140 x 200	glatt	4067AX-100G1
140 x 200	Folie	4067AX-100F0

Benötigte Selbstklebezeichen:

Schriftgröße 25 mm

Die passenden Selbstklebezeichen finden Sie auf Seite 17!

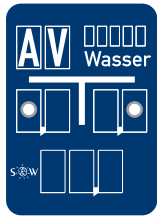

**Hausanschluss Wasser**  
1-fach n. DIN 4067 C  
mit 5 Nummerierungsfeldern

Größe: B x H in mm	Ausführung	Artikel-Nr.
100 x 140	geprägt	4067C1-AV-P1
100 x 140	glatt	4067C1-AV-G1
100 x 140	Folie	4067C1-AV-F0

Benötigte Selbstklebezeichen:  
Schriftgröße 25 mm (10 mm optional)  
Auch erhältlich mit Aufdruck HA, VA

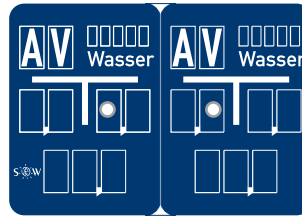

**Hausanschluss Wasser**  
2-fach n. DIN 4067 C  
mit 5 Nummerierungsfeldern

Größe: B x H in mm	Ausführung	Artikel-Nr.
200 x 140	geprägt	4067C2-AV-P1
200 x 140	glatt	4067C2-AV-G1

Benötigte Selbstklebezeichen:  
Schriftgröße 25 mm (10 mm optional)



**Midi-Hausanschluss Wasser**

Größe: B x H in mm	Ausführung	Artikel-Nr.
70 x 80	geprägt	4067XS-HA-P0
70 x 80	glatt	4067XS-HA-G0
70 x 80	Folie	4067XS-HA-F0

Benötigte Selbstklebezeichen:  
Schriftgröße 12,5 mm

Auch erhältlich mit Aufdruck AV, VA



**Mini-Hausanschluss Wasser**

Größe: B x H in mm	Ausführung	Artikel-Nr.
50 x 70	geprägt	4067XXS-HA-P0
50 x 70	glatt	4067XXS-HA-G0
50 x 70	Folie	4067XXS-HA-F0

Benötigte Selbstklebezeichen:  
Schriftgröße 10 mm

Auch erhältlich mit Aufdruck AV, VA

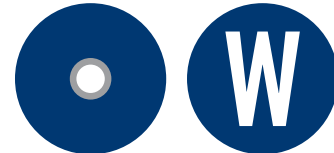

**Anschlussmarkierung**  
Ø 40 mm

Ausführung (glatt)	Artikel-Nr.
mit Senkbohrung	4067AMV
mit Aufdruck „W“	4067AM

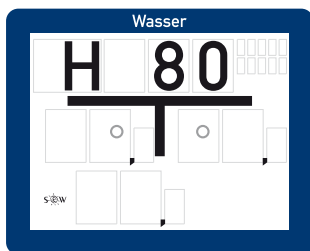

**Technischer Hydrant**  
Aufdruck „H80; Wasser“  
mit 10 Nummerierungsfeldern

Größe: B x H in mm	Ausführung	Artikel-Nr.
250 x 200	geprägt	4067H1-080P1
250 x 200	glatt	4067H1-080G1
250 x 200	Folie	4067H1-080F0

Benötigte Selbstklebezeichen:  
Schriftgröße 40 mm, 25 mm (10 mm optional)



**Spülhydrant**  
Aufdruck „H80; Nur für Spülzwecke“  
mit 10 Nummerierungsfeldern

Größe: B x H in mm	Ausführung	Artikel-Nr.
250 x 200	geprägt	4067HS-080P1
250 x 200	glatt	4067HS-080G1
250 x 200	Folie	4067HS-080F0

Benötigte Selbstklebezeichen:  
Schriftgröße 40 mm, 25 mm (10 mm optional)

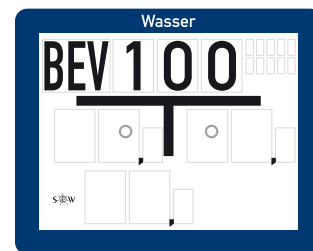

**Be- und Entlüftungsventil**  
Aufdruck „BEV100; Wasser“  
mit 10 Nummerierungsfeldern

Größe: B x H in mm	Ausführung	Artikel-Nr.
250 x 200	geprägt	4067BEV-100P1
250 x 200	glatt	4067BEV-100G1
250 x 200	Folie	4067BEV-100F0

Benötigte Selbstklebezeichen:  
Schriftgröße 40 mm, 25 mm (10 mm optional)

Die passenden Selbstklebezeichen finden Sie auf Seite 17!

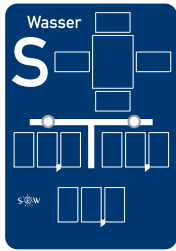

**Hinweisschild für Schiebergruppe** mit Feld für Lageangaben (als Symbole) und Dimensionsangaben

Größe: B x H in mm	Ausführung	Artikel-Nr.
140 x 200	geprägt	4067SG-000P1
140 x 200	glatt	4067SG-000G1
140 x 200	Folie	4067SG-000F0

Benötigte Selbstklebezeichen:  
Schriftgröße 25 mm (SG-Symbole optional)



**Hinweisschild für Leitungen in Bauwerken**  
„Wasserleitung im Brückenteil“

Größe: B x H in mm	Ausführung	Artikel-Nr.
140 x 200	glatt	4067WLB-G1
140 x 200	Folie	4067WLB-F0



**Hinweisschild Wasser Düker**

Größe: B x H in mm	Ausführung	Artikel-Nr.
140 x 200	glatt	4067DK1-G1
140 x 200	Folie	4067DK1-F0
280 x 200	glatt	4067DK2-G1
280 x 200	Folie	4067DK2-F0

Landeswappen kann auf Wunsch mit aufgedruckt werden



**Hinweisschild Trinkwassermessstelle**

Größe: B x H in mm	Ausführung	Artikel-Nr.
100 x 70	glatt	4067TM4-000G1
100 x 70	Folie	4067TM4-000F0

Benötigte Selbstklebezeichen:  
Schriftgröße 10 mm



**Hinweisschild Trinkwassermessstelle**

Größe: B x H in mm	Ausführung	Artikel-Nr.
100 x 100	glatt	4067TM5-000G1
100 x 100	Folie	4067TM5-000F0

Benötigte Selbstklebezeichen:  
Schriftgröße 10 mm



**Hinweisschild Probenahmestelle**

Größe: B x H in mm	Ausführung	Artikel-Nr.
100 x 70	glatt	4067PN4-000G1
100 x 70	Folie	4067PN4-000F0

Benötigte Selbstklebezeichen:  
Schriftgröße 10 mm



**Hinweisschild „Kein Trinkwasser“**

Größe: B x H in mm	Ausführung	Artikel-Nr.
70 x 50	glatt	4066-KTW5
100 x 70	glatt	4066-KTW4
140 x 100	glatt	4066-KTW3
200 x 140	glatt	4066-KTW2
250 x 200	glatt	4066-KTW1



**Hinweisschild „Kein Trinkwasser“**  
(mit Abb. Wasserhahn ASR P005)

Größe: B x H in mm	Ausführung hochkant	Artikel-Nr.
50 x 70	glatt	KTW-P05-01
100 x 140	glatt	KTW-P05-02
140 x 200	glatt	KTW-P05-03



**Hinweisschild „Kein Trinkwasser“**  
(mit Abb. Wasserhahn ASR P005)

Größe: B x H in mm	Ausführung quer	Artikel-Nr.
70 x 50	glatt	4066-KTW21
120 x 70	glatt	4066-KTW22

Die passenden Selbstklebezeichen finden Sie auf Seite 17!



# Selbstklebebezeichen - Wasser/Fernwasser (4067)



## Selbstklebebezeichen-Karte „Standard“ für Wasser/Abwasser

Grund blau/Druck weiß (4067)

Schrifthöhe	Druck	Artikel-Nr.
10 mm	je 2x Ziffer 0-9 + 2x Leerfelder	4067-10
12,5 mm	je 1x 2,3,4,6,7,8,9; je 2x 0,1,5	4067-12
25,0 mm	je 1x Ziffer 0-9 + 2x Leerfelder	4067-20
40,0 mm	je 1x Ziffer 0-9 + 2x Leerfelder	4067-40

SH 40 mm = Sonderanfertigung, vom Umtausch ausgeschlossen

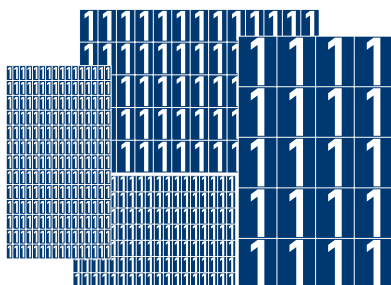

## Aufbewahrungsordner/Klarsichthülle für Folienbögen DIN A5

Bezeichnung	Artikel-Nr.
Aufbewahrungsordner DIN A5, Farbe blau	ORD-5-BL
Klarsichthüllen DIN A5, VE 10 Stück	HUELLE-A5

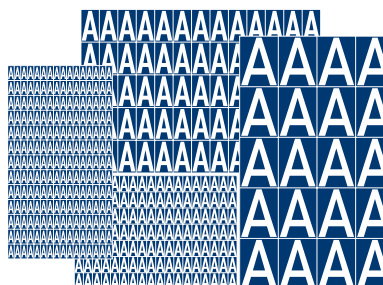

## Selbstklebebezeichen-Folienbogen „DIN A5“

Ziffern 0-8 (6/9 ist identisch)

Grund blau/Druck weiß (4067)

Schrifthöhe	Felder/je Bogen	Artikel-Nr.
10 mm	208 Felder	4067-10F.. (Ziffer anhängen)
12,5 mm	126 Felder	4067-12F.. (Ziffer anhängen)
25,0 mm	65 Felder	4067-25F.. (Ziffer anhängen)
40,0 mm	20 Felder	4067-40F.. (Ziffer anhängen)

SH 40 mm = Sonderanfertigung, vom Umtausch ausgeschlossen

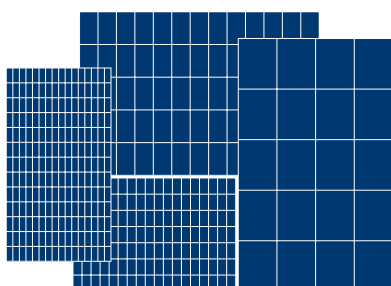

## Selbstklebebezeichen-Folienbogen „DIN A5“

Buchstaben A-Z

Grund blau/Druck weiß (4067)

Schrifthöhe	Felder/je Bogen	Artikel-Nr.
10 mm	208 Felder	4067-10F.. (Bst. anhängen)
12,5 mm	126 Felder	4067-12F.. (Bst. anhängen)
25,0 mm	65 Felder	4067-25F.. (Bst. anhängen)
40,0 mm	20 Felder	4067-40F.. (Bst. anhängen)

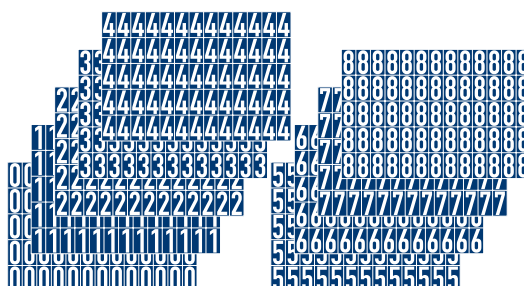

## Selbstklebebezeichen-Folienbogen „DIN A5“

Leerfelder

Grund blau (4067)

Schrifthöhe	Felder/je Bogen	Artikel-Nr.
10 mm	208 Felder	4067-10FLF
12,5 mm	126 Felder	4067-12FLF
25,0 mm	65 Felder	4067-25FLF
40,0 mm	20 Felder	4067-40FLF

## Selbstklebebezeichen-Folienbogen „DIN A5“

Zahlsatz (bestehend aus je 1 Bogen Ziffer 0 bis 8)

Grund blau / Druck weiß (4067)

Schrifthöhe	Felder/je Bogen	Artikel-Nr.
10 mm	208 Felder	4067-10F-ZS
12,5 mm	126 Felder	4067-12F-ZS
25,0 mm	65 Felder	4067-25F-ZS
40,0 mm	20 Felder	4067-40F-ZS

SH 40 mm = Sonderanfertigung, vom Umtausch ausgeschlossen

Ausführlichere Erklärungen finden Sie ab Seite 33!

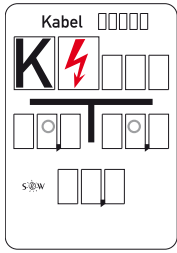

**Hinweisschild für Kabelleitungen  
Typ B**  
mit 5 Nummerierungsfeldern

Größe: B x H in mm	Ausführung	Artikel-Nr.
140 x 200	geprägt	4019B1-000P1
140 x 200	glatt	4019B1-000G1
140 x 200	Folie	4019B1-000F0

Benötigte Selbstklebezeichen:  
Schriftgröße 25 mm (40 mm, 10 mm optional)

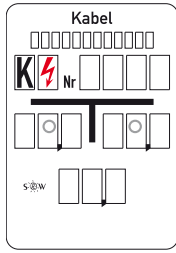

**HWS für Kabelleitung n. DIN 40019  
Typ B1**  
mit 12 Nummerierungsfeldern

Größe: B x H in mm	Ausführung	Artikel-Nr.
140 x 200	geprägt	4019A1-000P1
140 x 200	glatt	4019A1-000G1
140 x 200	Folie	4019A1-000F0

Benötigte Selbstklebezeichen:  
Schriftgröße 25 mm (10 mm optional)

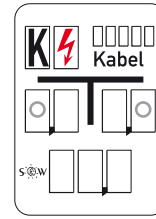

**Kabelleitung n. DIN 40019  
Typ C1**  
mit 5 Nummerierungsfeldern

Größe: B x H in mm	Ausführung	Artikel-Nr.
100 x 140	geprägt	4019C1-000P1
100 x 140	glatt	4019C1-000G1
100 x 140	Folie	4019C1-000F0

Benötigte Selbstklebezeichen:  
Schriftgröße 25 mm (10 mm optional)



**Mehrsparteneinführung  
Leerschild MSP 1**

Größe: B x H in mm	Ausführung	Artikel-Nr.
50 x 70 mm	geprägt	MSP1-P0
50 x 70 mm	glatt	MSP1-G0
50 x 70 mm	glatt	MSP1-G0S

Benötigte Selbstklebezeichen:  
Symbole für Medienbezeichnung SH = 25 mm  
(s. rechts unten)  
Bei MSP1-G0S sind alle Symbole farbig aufgedruckt

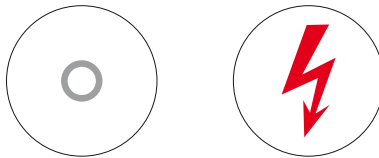

**Anschlussmarkierung  
Ø 40 mm**

Ausführung (glatt)	Artikel-Nr.
mit Senkbohrung	4019AMV
mit Aufdruck Elektrolitz	4019AM



**Hinweisschild  
„Kabel Düker“ mit rotem Blitz**

Größe: B x H in mm	Ausführung	Artikel-Nr.
140 x 200	glatt	4019DK1-G1
140 x 200	Folie	4019DK1-F0
280 x 200	glatt	4019DK1-G2
280 x 200	Folie	4019DK1-F0



**Mehrsparteneinführung  
Leerschild MSP 3**

Größe: B x H in mm	Ausführung	Artikel-Nr.
70 x 80 mm	geprägt	MSP3-P0
70 x 80 mm	glatt	MSP3-G0

Benötigte Selbstklebezeichen:  
Schriftgröße 10 mm  
Symbole für Medienbezeichnung (s. S 19)



**Mehrsparteneinführung  
MSP 4**

Größe: B x H in mm	Ausführung	Artikel-Nr.
120 x 70 mm	glatt	MSP4-G0

Benötigte Selbstklebezeichen:  
Schriftgröße 10 mm  
Symbole für Medienbezeichnung (s. S 19)



**Mehrsparteneinführung  
MSP 5**

Größe: B x H in mm	Ausführung	Artikel-Nr.
70 x 140 mm	glatt	MSP5-G0

Benötigte Selbstklebezeichen:  
Schriftgröße 12,5 mm

Die passenden Selbstklebezeichen finden Sie auf Seite 19!

# Selbstklebebezeichen - Kabelleitungen (40019)

## Mehrsparten-Hauseinführung (MSP)

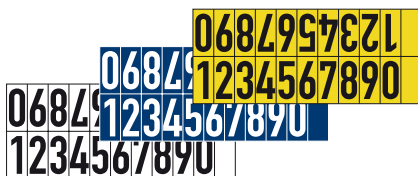

Selbstklebebezeichen-Karte „Standard“

Schriftgröße (SH) = 10,0 mm

je 2x Ziffer 0-9 + 2x Leerfelder

Farbcode	Grund/Druck	Bereich	Artikel-Nr.
4066	weiß/schwarz	Brandschutz	4066-10
4067	blau/weiß	Wasser	4067-10
4069	gelb/schwarz	Gas	4069-10

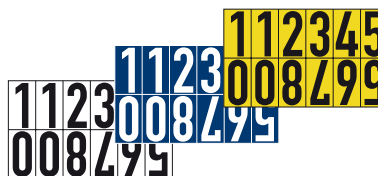

Selbstklebebezeichen-Karte „Standard“

Schriftgröße (SH) = 12,5 mm

je 1x 2,3,4,6,7,8,9; je 2x 0,1,5

Farbcode	Grund/Druck	Bereich	Artikel-Nr.
4066	weiß/schwarz	Brandschutz	4066-12
4067	blau/weiß	Wasser	4067-12
4069	gelb/schwarz	Gas	4069-12

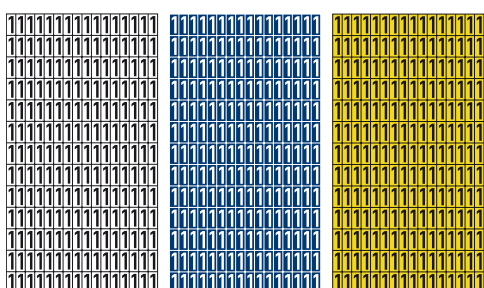

Selbstklebebezeichen-Folienbogen „DIN A5“

Schriftgröße (SH) = 10,0 mm

208 Felder/Bogen

Art	Artikel-Nr.
Ziffer	Farb-Code -10F... (0,...,8)
Buchstabe	Farb-Code -10F... (A,...,Z)
Leerfelder	Farb-Code -10FLF
Zahlensatz	Farb-Code -10FZS



bitte eintragen

4066	weiß/schwarz
4067	blau/weiß
4069	gelb/schwarz

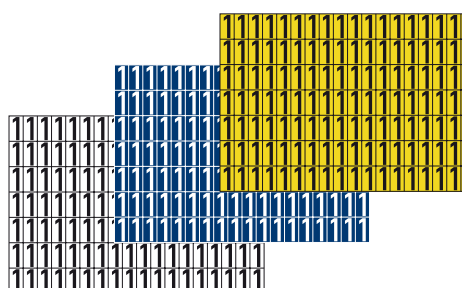

Selbstklebebezeichen-Folienbogen „DIN A5“

Schriftgröße (SH) = 12,5 mm

126 Felder/Bogen

Art	Artikel-Nr.
Ziffer	Farb-Code -12F... (0,...,8)
Buchstabe	Farb-Code -12F... (A,...,Z)
Leerfelder	Farb-Code -12FLF
Zahlensatz	Farb-Code -12FZS



bitte eintragen

4066	weiß/schwarz
4067	blau/weiß
4069	gelb/schwarz

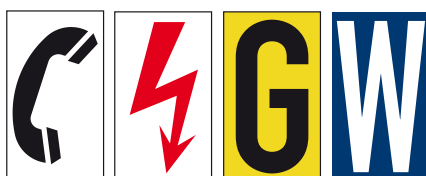

Selbstklebebezeichen für Medienbezeichnung

Karte á 12 Felder

Symbol	Grund/Druck	Artikel-Nr.
Gas „G“	gelb/schwarz	40692BG
Wasser „W“	blau/weiß	40672BW
Strom „Blitz“	weiß/rot	40192BLZ
Telefon „Telefonhörer“	weiß/schwarz	40662BTK

Ausführlichere Erklärungen finden Sie ab Seite 33!

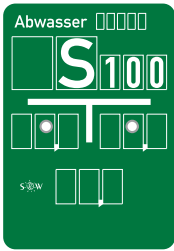

**Schieber Abwasser 1-fach**

**Typ B**

mit 5 Nummerierungsfeldern

Größe: B x H in mm	Ausführung	Artikel-Nr.
140 x 200	geprägt	4068B1-100P1
140 x 200	glatt	4068B1-100G1
140 x 200	Folie	4068B1-100F0

Benötigte Selbstklebezeichen:  
Schriftgröße 25 mm (40 mm, 10 mm optional)

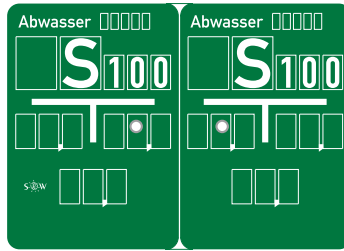

**Schieber Abwasser 2-fach**

**Typ B**

mit 5 Nummerierungsfeldern

Größe: B x H in mm	Ausführung	Artikel-Nr.
280 x 200	geprägt	4068B2-100P1
280 x 200	glatt	4068B2-100G1

Benötigte Selbstklebezeichen:  
Schriftgröße 25 mm (40 mm, 10 mm optional)

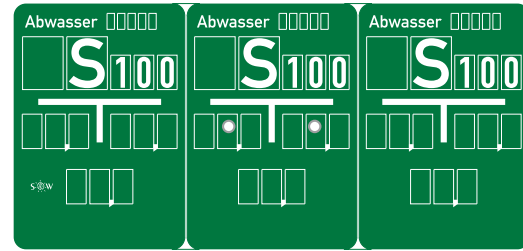

**Schieber Abwasser 3-fach**

**Typ B**

mit 5 Nummerierungsfeldern

Größe: B x H in mm	Ausführung	Artikel-Nr.
420 x 200	geprägt	4068B3-100P1
420 x 200	glatt	4068B3-100G1

Benötigte Selbstklebezeichen:  
Schriftgröße 25 mm (40 mm, 10 mm optional)

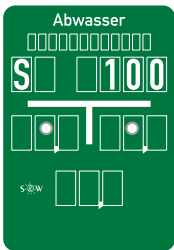

**Schieber Abwasser 1-fach**

**n. DIN 4068 D, Typ A**

mit 12 Nummerierungsfeldern

Größe: B x H in mm	Ausführung	Artikel-Nr.
140 x 200	geprägt	4068A1-100P1
140 x 200	glatt	4068A1-100G1
140 x 200	Folie	4068A1-100F0

Benötigte Selbstklebezeichen:  
Schriftgröße 25 mm (10 mm optional)

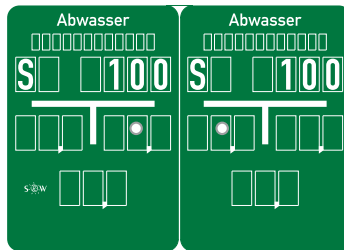

**Schieber Abwasser 2-fach**

**n. DIN 4068 D, Typ A**

mit 12 Nummerierungsfeldern

Größe: B x H in mm	Ausführung	Artikel-Nr.
280 x 200	geprägt	4068A2-100P1
280 x 200	glatt	4068A2-100G1

Benötigte Selbstklebezeichen:  
Schriftgröße 25 mm (10 mm optional)

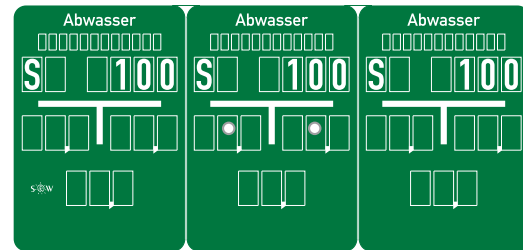

**Schieber Abwasser 3-fach**

**n. DIN 4068 D, Typ A**

mit 12 Nummerierungsfeldern

Größe: B x H in mm	Ausführung	Artikel-Nr.
420 x 200	geprägt	4068A3-100P1
420 x 200	glatt	4068A3-100G1

Benötigte Selbstklebezeichen:  
Schriftgröße 25 mm (10 mm optional)

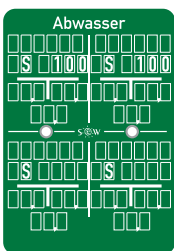

**Schieber Abwasser 4-fach**

Größe: B x H in mm	Ausführung	Artikel-Nr.
140 x 200	geprägt	4068X4-100P1
140 x 200	glatt	4068X4-100G1
140 x 200	Folie	4068X4-100F0

Benötigte Selbstklebezeichen:  
Schriftgröße 12,5 mm



**Hinweisschild  
Abwasser Düker**

Größe: B x H in mm	Ausführung	Artikel-Nr.
140 x 200	glatt	4068DK1-G1
140 x 200	Folie	4068DK1-F0
280 x 200	glatt	4068DK2-G1
280 x 200	Folie	4068DK2-F0

Die passenden Selbstklebezeichen finden Sie auf Seite 22!

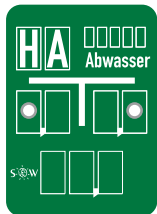

**Hausanschluss Abwasser**

**1-fach Typ 4068 C**

mit 5 Nummerierungsfeldern

Größe: B x H in mm	Ausführung	Artikel-Nr.
100 x 140	geprägt	4068C1-HA-P1
100 x 140	glatt	4068C1-HA-G1
100 x 140	Folie	4068C1-HA-F0

Benötigte Selbstklebebezeichen:  
Schriftgröße 25 mm (10 mm optional)

Auch erhältlich mit Aufdruck AV, VA

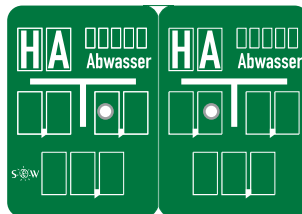

**Hausanschluss Abwasser**

**2-fach Typ 4068 C**

mit 5 Nummerierungsfeldern

Größe: B x H in mm	Ausführung	Artikel-Nr.
200 x 140	geprägt	4068C2-HA-P1
200 x 140	glatt	4068C2-HA-G1

Benötigte Selbstklebebezeichen:  
Schriftgröße 40 mm, 25 mm (10 mm optional)



**Midi-Hausanschluss Abwasser**

**Typ 4068 XS**

Größe: B x H in mm	Ausführung	Artikel-Nr.
70 x 80	geprägt	4068XS-HA-P0
70 x 80	glatt	4068XS-HA-G0
70 x 80	Folie	4068XS-HA-F0

Benötigte Selbstklebebezeichen:  
Schriftgröße 12,5 mm

Auch erhältlich mit Aufdruck AV, VA



**Mini-Hausanschluss Abwasser**

**Typ 4068 XXS**

Größe: B x H in mm	Ausführung	Artikel-Nr.
50 x 70	geprägt	4068XXS-HA-P0
50 x 70	glatt	4068XXS-HA-G0
50 x 70	Folie	4068XXS-HA-F0

Benötigte Selbstklebebezeichen:  
Schriftgröße 10 mm

Auch erhältlich mit Aufdruck AV, VA



**Anschlussmarkierung**

Ø 40 mm

Ausführung (glatt)	Artikel-Nr.
mit Senkbohrung	4068AMV
mit Aufdruck „A“	4068AM

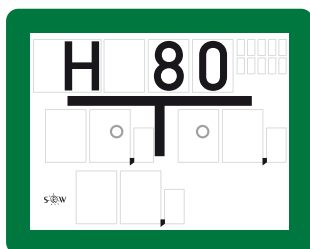

**Abwasser Hydrant**

**Aufdruck „H80“**

mit 10 Nummerierungsfeldern

Größe: B x H in mm	Ausführung	Artikel-Nr.
250 x 200	geprägt	4068H1-080P1
250 x 200	glatt	4068H1-080G1
250 x 200	Folie	4068H1-080F0

Benötigte Selbstklebebezeichen:  
Schriftgröße 40 mm, 25 mm (10 mm optional)



**Be- und Entlüftungsventil Abwasser,**

**Aufdruck „BEV100,**

**Abwasserdruckrohrleitung“**

mit 10 Nummerierungsfeldern

Größe: B x H in mm	Ausführung	Artikel-Nr.
250 x 200	geprägt	4068BEV-100P1
250 x 200	glatt	4068BEV-100G1
250 x 200	Folie	4068BEV-100F0

Benötigte Selbstklebebezeichen:  
Schriftgröße 40 mm, 25 mm (10 mm optional)

# Selbstklebebezeichen - Abwasser (4068)



## Selbstklebebezeichen-Karte „Standard“ für Abwasser

Grund weiß/Druck grün (4068)

Schrifthöhe	Druck	Artikel-Nr.
10 mm	je 2x Ziffer 0-9 + 2x Leerfelder	4068-10
12,5 mm	je 1x 2,3,4,6,7,8,9; je 2x 0,1,5	4068-12
25,0 mm	je 1x Ziffer 0-9 + 2x Leerfelder	4068-20
40,0 mm	je 1x Ziffer 0-9 + 2x Leerfelder	4068-40

SH 40 mm = Sonderanfertigung, vom Umtausch ausgeschlossen

## Aufbewahrungsordner/Klarsichthülle für Folienbögen DIN A5

Bezeichnung	Artikel-Nr.
Aufbewahrungsordner DIN A5, Farbe grün	ORD-5-GN
Klarsichthüllen DIN A5, VE 10 Stück	HUELLE-A5

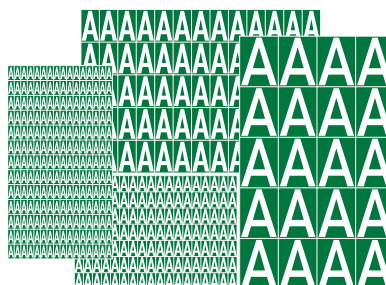
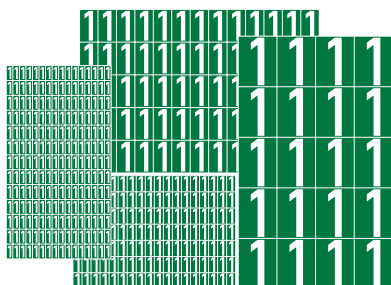

## Selbstklebebezeichen-Folienbogen „DIN A5“

Ziffern 0-8 (6/9 ist identisch)

Grund weiß/Druck grün (4068)

Schrifthöhe	Felder/je Bogen	Artikel-Nr.
10 mm	208 Felder	4068-10F.. (Ziffer anhängen)
12,5 mm	126 Felder	4068-12F.. (Ziffer anhängen)
25,0 mm	65 Felder	4068-25F.. (Ziffer anhängen)
40,0 mm	20 Felder	44068-40F.. (Ziffer anhängen)

SH 40 mm = Sonderanfertigung, vom Umtausch ausgeschlossen

## Selbstklebebezeichen-Folienbogen „DIN A5“

Buchstaben A-Z

Grund weiß/Druck grün (4068)

Schrifthöhe	Felder/je Bogen	Artikel-Nr.
10 mm	208 Felder	4068-10F.. (Bst. anhängen)
12,5 mm	126 Felder	4068-12F.. (Bst. anhängen)
25,0 mm	65 Felder	4068-25F.. (Bst. anhängen)
40,0 mm	20 Felder	4068-40F.. (Bst. anhängen)

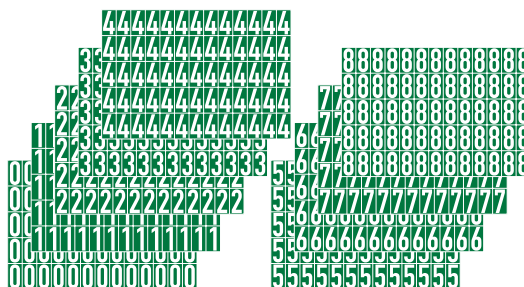
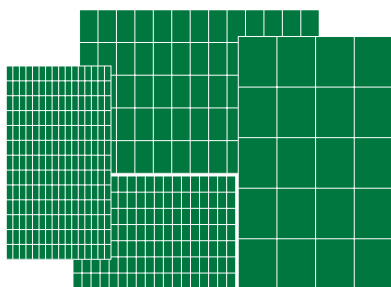

## Selbstklebebezeichen-Folienbogen „DIN A5“

Leerfelder

Grund grün (4068)

Schrifthöhe	Felder/je Bogen	Artikel-Nr.
10 mm	208 Felder	4068-10FLF
12,5 mm	126 Felder	4068-12FLF
25,0 mm	65 Felder	4068-25FLF
40,0 mm	20 Felder	4068-40FLF

## Selbstklebebezeichen-Folienbogen „DIN A5“

Zahlsatz (bestehend aus je 1 Bogen Ziffer 0 bis 8)

Grund weiß /Druck grün (4068)

Schrifthöhe	Felder/je Bogen	Artikel-Nr.
10 mm	208 Felder	4068-10FZS
12,5 mm	126 Felder	4068-12FZS
25,0 mm	65 Felder	4068-25FZS
40,0 mm	20 Felder	4068-40FZS

SH 40 mm = Sonderanfertigung, vom Umtausch ausgeschlossen

Ausführlichere Erklärungen finden Sie ab Seite 33!



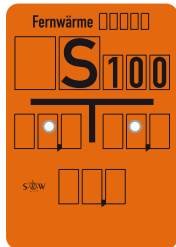

**Schieber Fernwärme 1-fach**

**Typ B**  
mit 5 Nummerierungsfeldern

Größe: B x H in mm	Ausführung	Artikel-Nr.
140 x 200	geprägt	4050B1-100P1
140 x 200	glatt	4050B1-100G1
140 x 200	Folie	4050B1-100F0

Benötigte Selbstklebebezeichnungen:  
Schriftgröße 25 mm (40 mm, 10 mm optional)

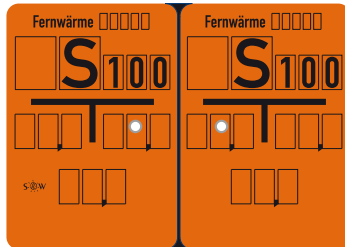

**Schieber Fernwärme 2-fach**

**Typ B**  
mit 5 Nummerierungsfeldern

Größe: B x H in mm	Ausführung	Artikel-Nr.
280 x 200	geprägt	4050B2-100P1
280 x 200	glatt	4050B2-100G1

Benötigte Selbstklebebezeichnungen:  
Schriftgröße 25 mm (40 mm, 10 mm optional)

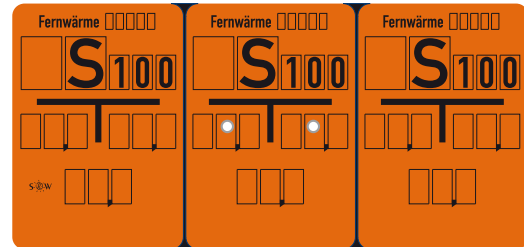

**Schieber Fernwärme 3-fach**

**Typ B**  
mit 5 Nummerierungsfeldern

Größe: B x H in mm	Ausführung	Artikel-Nr.
420 x 200	geprägt	4050B3-100P1
420 x 200	glatt	4050B3-100G1

Benötigte Selbstklebebezeichnungen:  
Schriftgröße 25 mm (40 mm, 10 mm optional)

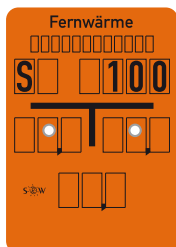

**Schieber Fernwärme 1-fach**

**Typ A**  
mit 12 Nummerierungsfeldern

Größe: B x H in mm	Ausführung	Artikel-Nr.
140 x 200	geprägt	4050A1-100P1
140 x 200	glatt	4050A1-100G1
140 x 200	Folie	4050A1-100F0

Benötigte Selbstklebebezeichnungen:  
Schriftgröße 25 mm (10 mm optional)

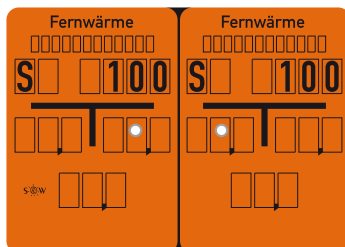

**Schieber Fernwärme 2-fach**

**Typ A**  
mit 12 Nummerierungsfeldern

Größe: B x H in mm	Ausführung	Artikel-Nr.
280 x 200	geprägt	4050A2-100P1
280 x 200	glatt	4050A2-100G1

Benötigte Selbstklebebezeichnungen:  
Schriftgröße 25 mm (10 mm optional)

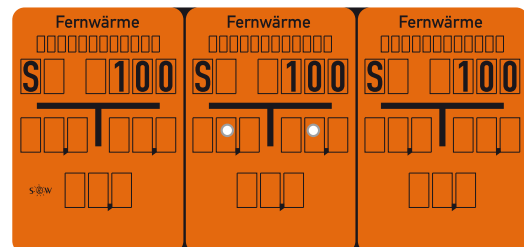

**Schieber Fernwärme 3-fach**

**Typ A**  
mit 12 Nummerierungsfeldern

Größe: B x H in mm	Ausführung	Artikel-Nr.
420 x 200	geprägt	4050A3-100P1
420 x 200	glatt	4050A3-100G1

Benötigte Selbstklebebezeichnungen:  
Schriftgröße 25 mm (10 mm optional)

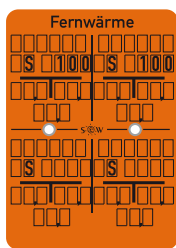

**Schieber Fernwärme 4-fach**

**Typ X4**

Größe: B x H in mm	Ausführung	Artikel-Nr.
140 x 200	geprägt	4050X4-100P1
140 x 200	glatt	4050X4-100G1
140 x 200	Folie	4050X4-100F0

Benötigte Selbstklebebezeichnungen:  
Schriftgröße 12,5 mm

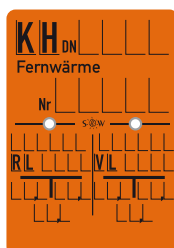

**Hinweisschild Fernwärme**

**Vor-Rücklauf, Aufdruck „KH, RL, VL“**

Größe: B x H in mm	Ausführung	Artikel-Nr.
140 x 200	glatt	4050AZX-000G1
140 x 200	Folie	4050AZX-000F0

Benötigte Selbstklebebezeichnungen:  
Schriftgröße 25 mm, 12,5 mm



**Hinweisschild**

**Fernwärme Düker**

Größe: B x H in mm	Ausführung	Artikel-Nr.
140 x 200	glatt	4050DK1-G1
140 x 200	Folie	4050DK1-F0
280 x 200	glatt	4050DK2-G1
280 x 200	Folie	4050DK2-F0

Die passenden Selbstklebebezeichnungen finden Sie auf Seite 25!



## Hausanschluss Fernwärme

### 1-fach, Typ C

mit 5 Nummerierungsfeldern

Größe: B x H in mm	Ausführung	Artikel-Nr.
100 x 140	geprägt	4050C1-HA-P1
100 x 140	glatt	4050C1-HA-G1
100 x 140	Folie	4050C1-HA-F0

Benötigte Selbstklebezeichen:  
Schrifthöhe 25 mm (10 mm optional)

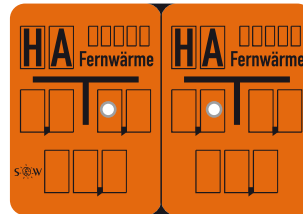

## Hausanschluss Fernwärme

### 2-fach, Typ C

mit 5 Nummerierungsfeldern

Größe: B x H in mm	Ausführung	Artikel-Nr.
200 x 140	geprägt	4050C2-HA-P1
200 x 140	glatt	4050C2-HA-G1

Benötigte Selbstklebezeichen:  
Schrifthöhe 25 mm (10 mm optional)



## Midi-Hausanschluss

### Fernwärme

#### Typ XS

Größe: B x H in mm	Ausführung	Artikel-Nr.
70 x 80	geprägt	4050XS-HA-P0
70 x 80	glatt	4050XS-HA-G0
70 x 80	Folie	4050XS-HA-F0

Benötigte Selbstklebezeichen:  
Schrifthöhe 12,5 mm



## Midi-Hausanschluss

### Fernwärme mit Zusatzaufdruck „Keller“

#### Typ XS

Größe: B x H in mm	Ausführung	Artikel-Nr.
70 x 80	geprägt	4050XS-KHA-P0
70 x 80	glatt	4050XS-KHA-G0
70 x 80	Folie	4050XS-KHA-F0

Benötigte Selbstklebezeichen:  
Schrifthöhe 12,5 mm



## Mini-Hausanschluss

### Fernwärme

#### Typ XXS

Größe: B x H in mm	Ausführung	Artikel-Nr.
50 x 70	geprägt	4050XXS-HA-P0
50 x 70	glatt	4050XXS-HA-G0
50 x 70	Folie	4050XXS-HA-F0

Benötigte Selbstklebezeichen:  
Schrifthöhe 10 mm



## Anschlussmarkierung

Ø 40 mm

Ausführung (glatt)	Artikel-Nr.
mit Senkbohrung	4050AMV
mit Aufdruck „F“	4050AM

Die passenden Selbstklebezeichen finden Sie auf Seite 25!



# Selbstklebebezeichen - Fernwärme (4050)

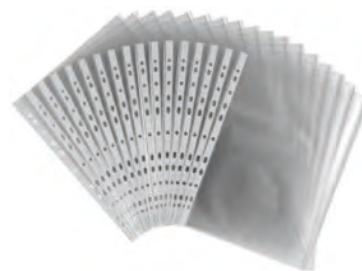

## Selbstklebebezeichen-Karte „Standard“ für Fernwärme

Druck orange/schwarz (4050)

Schrifthöhe	Druck	Artikel-Nr.
10 mm	je 2x Ziffer 0-9 + 2x Leerfelder	4050-10
12,5 mm	je 1x 2,3,4,6,7,8,9; je 2x 0,1,5	4050-12
25,0 mm	je 1x Ziffer 0-9 + 2x Leerfelder	4050-20
40,0 mm	je 1x Ziffer 0-9 + 2x Leerfelder	4050-40

SH 40 mm = Sonderanfertigung, vom Umtausch ausgeschlossen

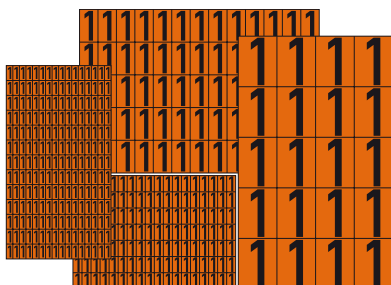

## Aufbewahrungsordner/Klarsichthülle für Folienbögen DIN A5

Bezeichnung	Artikel-Nr.
Aufbewahrungsordner DIN A5, Farbe orange	ORD-5-OR
Klarsichthüllen DIN A5, VE 10 Stück	HUELLE-A5

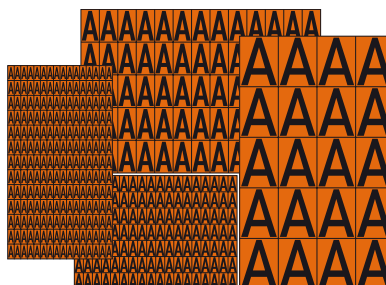

## Selbstklebebezeichen-Folienbogen „DIN A5“

Ziffern 0-8 (6/9 ist identisch)

Druck orange/schwarz (4050)

Schrifthöhe	Felder/je Bogen	Artikel-Nr.
10 mm	208 Felder	4050-10F.. (Ziffer anhängen)
12,5 mm	126 Felder	4050-12F.. (Ziffer anhängen)
25,0 mm	65 Felder	4050-25F.. (Ziffer anhängen)
40,0 mm	20 Felder	4050-40F.. (Ziffer anhängen)

SH 40 mm = Sonderanfertigung, vom Umtausch ausgeschlossen

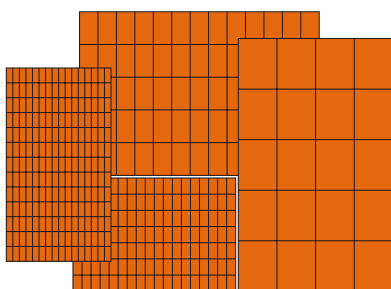

## Selbstklebebezeichen-Folienbogen „DIN A5“

Buchstaben A-Z

Druck orange/schwarz (4050)

Schrifthöhe	Felder/je Bogen	Artikel-Nr.
10 mm	208 Felder	4050-10F.. (Bst. anhängen)
12,5 mm	126 Felder	4050-12F.. (Bst. anhängen)
25,0 mm	65 Felder	4050-25F.. (Bst. anhängen)
40,0 mm	20 Felder	4050-40F.. (Bst. anhängen)

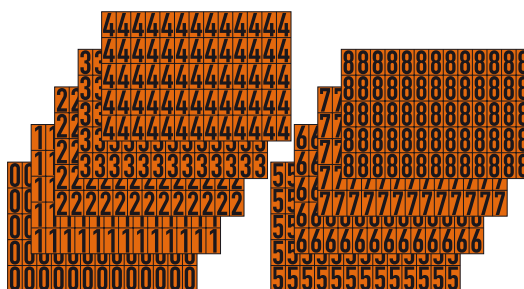

## Selbstklebebezeichen-Folienbogen „DIN A5“

Leerfelder

Grund orange (4050)

Schrifthöhe	Felder/je Bogen	Artikel-Nr.
10 mm	208 Felder	4050-10FLF
12,5 mm	126 Felder	4050-12FLF
25,0 mm	65 Felder	4050-25FLF
40,0 mm	20 Felder	4050-40FLF

## Selbstklebebezeichen-Folienbogen „DIN A5“

Zahlsatz (bestehend aus je 1 Bogen Ziffer 0 bis 8)

Druck orange/schwarz (4050)

Schrifthöhe	Felder/je Bogen	Artikel-Nr.
10 mm	208 Felder	4050-10FZS
12,5 mm	126 Felder	4050-12FZS
25,0 mm	65 Felder	4050-25FZS
40,0 mm	20 Felder	4050-40FZS

SH 40 mm = Sonderanfertigung, vom Umtausch ausgeschlossen

Ausführlichere Erklärungen finden Sie ab Seite 33!

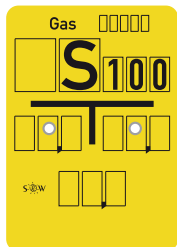

**Schieber Gas 1-fach**

n. DIN 4069 G

mit 5 Nummerierungsfeldern

Größe: B x H in mm	Ausführung	Artikel-Nr.
140 x 200	geprägt	4069G1-100P1
140 x 200	glatt	4069G1-100G1
140 x 200	Folie	4069G1-100F0

Benötigte Selbstklebezeichen:  
Schriftgröße 25 mm (40 mm, 10 mm optional)

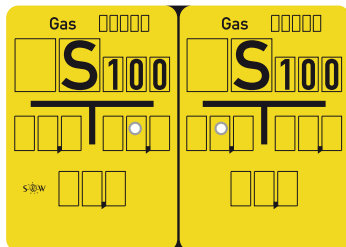

**Schieber Gas 2-fach**

n. DIN 4069 G

mit 5 Nummerierungsfeldern

Größe: B x H in mm	Ausführung	Artikel-Nr.
200 x 140	geprägt	4069G2-100P1
200 x 140	glatt	4069G2-100G1

Benötigte Selbstklebezeichen:  
Schriftgröße 25 mm (40 mm, 10 mm optional)

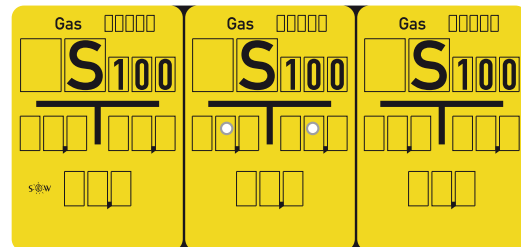

**Schieber Gas 3-fach**

n. DIN 4069 G

mit 5 Nummerierungsfeldern

Größe: B x H in mm	Ausführung	Artikel-Nr.
300 x 140	geprägt	4069G3-100P1
300 x 140	glatt	4069G3-100G1

Benötigte Selbstklebezeichen:  
Schriftgröße 25 mm (40 mm, 10 mm optional)



**Schieber Gas 1-fach**

ähnlich 4069 G

jedoch mit 12 Nummerierungsfeldern

Größe: B x H in mm	Ausführung	Artikel-Nr.
140 x 200	geprägt	4069G12-100P1
140 x 200	glatt	4069G12-100G1
140 x 200	Folie	4069G12-100F0

Benötigte Selbstklebezeichen:  
Schriftgröße 25 mm (40 mm, 10 mm optional)

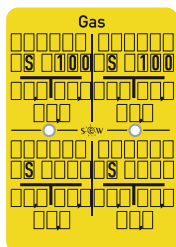

**Schieber Gas 4-fach**

Größe: B x H in mm	Ausführung	Artikel-Nr.
140 x 200	geprägt	4069X4-100P1
140 x 200	glatt	4069X4-100G1
140 x 200	Folie	4069X4-100F0

Benötigte Selbstklebezeichen:  
Schriftgröße 12,5 mm



**Anschlussmarkierung**

Ø 40 mm

Ausführung (glatt)	Artikel-Nr.
mit Senkbohrung	4069AMV
mit Aufdruck „G“	4069AM
mit Aufdruck „GS“	4069AM-GS
mit Aufdruck „GS“ in rot	4069AM-GSR

Die passenden Selbstklebezeichen finden Sie auf Seite 30!

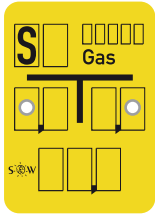

**Hausanschluss Gas 1-fach,  
n. DIN 4069 K**  
mit 5 Nummerierungsfeldern

Größe: B x H in mm	Ausführung	Artikel-Nr.
100 x 140	geprägt	4069K1-S-P1
100 x 140	glatt	4069K1-S-G1
100 x 140	Folie	4069K1-S-F0

Benötigte Selbstklebebezeichen:  
Schriftgröße 25 mm (10 mm optional)

Auch erhältlich mit Aufdruck AV, HA, VA

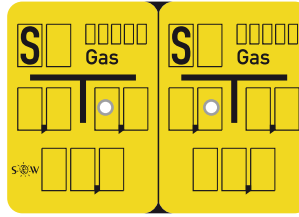

**Hausanschluss Gas 2-fach,  
n. DIN 4069 K**  
mit 5 Nummerierungsfeldern

Größe: B x H in mm	Ausführung	Artikel-Nr.
200 x 140	geprägt	4069K2-S-P1
200 x 140	glatt	4069K2-S-G1

Benötigte Selbstklebebezeichen:  
Schriftgröße 25 mm (10 mm optional)

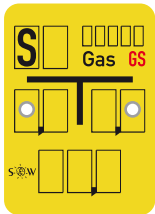

**Hausanschluss Gas 1-fach,  
ähnlich 4069 K, mit Aufdruck „GS“ rot**  
mit 5 Nummerierungsfeldern

Größe: B x H in mm	Ausführung	Artikel-Nr.
100 x 140	geprägt	4069K1-GSR-P1
100 x 140	glatt	4069K1-GSR-G1
100 x 140	Folie	4069K1-GSR-F0

Benötigte Selbstklebebezeichen:  
Schriftgröße 25 mm (10 mm optional)



**Midi-Hausanschluss  
Gas**

Größe: B x H in mm	Ausführung	Artikel-Nr.
70 x 80	geprägt	4069XS-HA-P0
70 x 80	glatt	4069XS-HA-G0
70 x 80	Folie	4069XS-HA-F0

Benötigte Selbstklebebezeichen:  
Schriftgröße 12,5 mm

Auch erhältlich mit Aufdruck AV, VA



**Mini-Hausanschluss  
Gas**

Größe: B x H in mm	Ausführung	Artikel-Nr.
50 x 70	geprägt	4069XXS-HA-P0
50 x 70	glatt	4069XXS-HA-G0
50 x 70	Folie	4069XXS-HA-F0

Benötigte Selbstklebebezeichen:  
Schriftgröße 10 mm

Auch erhältlich mit Aufdruck AV, VA



**Mini-Hausanschluss  
Gas**

mit 2 zusätzlichen Feldern (Rahmen)

Größe: B x H in mm	Ausführung	Artikel-Nr.
50 x 70	geprägt	4069XXS-RM2-P0
50 x 70	glatt	4069XXS-RM2-G0
50 x 70	Folie	4069XXS-RM2-F0

Benötigte Selbstklebebezeichen:  
Schriftgröße 10 mm

Auch erhältlich mit Aufdruck AV, VA



**Mini-Hausanschluss  
Gas**

mit Aufdruck „GS“ rot

Größe: B x H in mm	Ausführung	Artikel-Nr.
50 x 70	geprägt	4069XXS-GSR-P0
50 x 70	glatt	4069XXS-GSR-G0
50 x 70	Folie	4069XXS-GSR-F0

Benötigte Selbstklebebezeichen:  
Schriftgröße 10 mm

Auch erhältlich mit Aufdruck AV, VA

**Ausführlichere Erklärungen finden Sie ab Seite 33!**



**Hinweisschild  
„Gas Haupthahn“**  
(Pfeil liegt lose bei)

Größe: B x H in mm	Ausführung	Artikel-Nr.
140 x 100	glatt	4069GHP-G1
140 x 100	Folie	4069GHP-F0



**Hinweisschild  
Dimensionswechsel**

Größe: B x H in mm	Ausführung	Artikel-Nr.
200 x 140	glatt	4069DW1-G1
200 x 140	Folie	4069DW1-F0

Benötigte Selbstklebezeichen:  
Schrifthöhe 25 mm

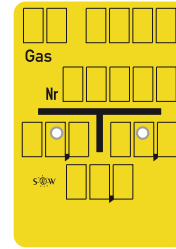

**Sonderschild Schieber GZ**

Größe: B x H in mm	Ausführung	Artikel-Nr.
140 x 200	geprägt	4065GZ-000P1
140 x 200	glatt	4065GZ-000G1
140 x 200	Folie	4065GZ-000F0

Benötigte Selbstklebezeichen:  
Schrifthöhe 25 mm



**Hinweisschild für  
Leitungen in Bauwerken**  
„Gasleitung im Brückenteil“

Größe: B x H in mm	Ausführung	Artikel-Nr.
140 x 200	glatt	4069GLB-G1
140 x 200	Folie	4069GLB-F0



**Hinweisschild  
Gas Düker**

Größe: B x H in mm	Ausführung	Artikel-Nr.
140 x 200	glatt	4069DK1-G1
140 x 200	Folie	4069DK1-F0
280 x 200	glatt	4069DK2-G1
280 x 200	Folie	4069DK2-F0

Die passenden Selbstklebezeichen finden Sie auf Seite 30!

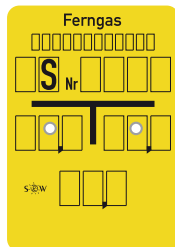

**Schieber Fergas 1-fach**

n. DIN 4065

mit 12 Nummerierungsfeldern

Größe: B x H in mm	Ausführung	Artikel-Nr.
140 x 200	geprägt	4065G1-000P1
140 x 200	glatt	4065G1-000G1
140 x 200	Folie	4065G1-000F0

Benötigte Selbstklebezeichen:  
Schriftgröße 25 mm (10 mm optional)

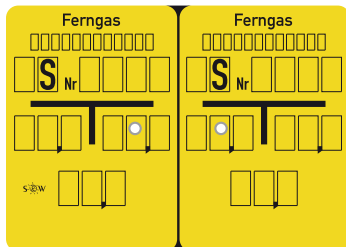

**Schieber Fergas 2-fach**

n. DIN 4065

mit 12 Nummerierungsfeldern

Größe: B x H in mm	Ausführung	Artikel-Nr.
280 x 200	geprägt	4065G2-000P1
280 x 200	glatt	4065G2-000G1

Benötigte Selbstklebezeichen:  
Schriftgröße 25 mm (10 mm optional)

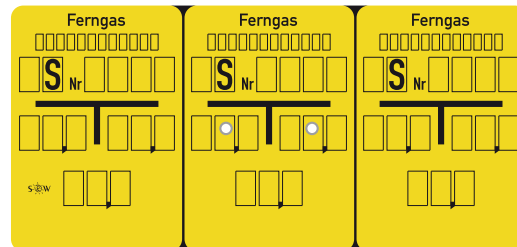

**Schieber Fergas 3-fach**

n. DIN 4065

mit 12 Nummerierungsfeldern

Größe: B x H in mm	Ausführung	Artikel-Nr.
420 x 200	geprägt	4065G3-000P1
420 x 200	glatt	4065G3-000G1

Benötigte Selbstklebezeichen:  
Schriftgröße 25 mm (10 mm optional)

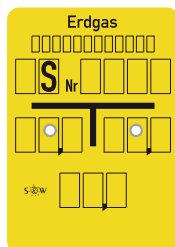

**Schieber Erdgas 1-fach**

n. DIN 4065

mit 12 Nummerierungsfeldern

Größe: B x H in mm	Ausführung	Artikel-Nr.
140 x 200	geprägt	4065GE1-000P1
140 x 200	glatt	4065GE1-000G1
140 x 200	Folie	4065GE1-000F0

Benötigte Selbstklebezeichen:  
Schriftgröße 25 mm (10 mm optional)

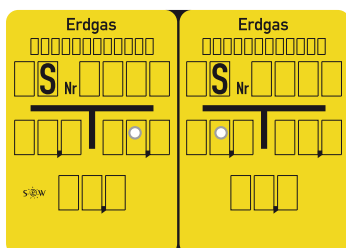

**Schieber Erdgas 2-fach**

n. DIN 4065

mit 12 Nummerierungsfeldern

Größe: B x H in mm	Ausführung	Artikel-Nr.
140 x 200	geprägt	4065GE2-000P1
140 x 200	glatt	4065GE2-000G1

Benötigte Selbstklebezeichen:  
Schriftgröße 25 mm (10 mm optional)

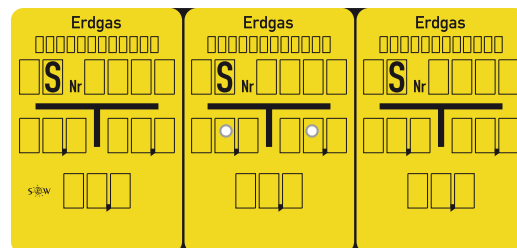

**Schieber Erdgas 3-fach**

n. DIN 4065

mit 12 Nummerierungsfeldern

Größe: B x H in mm	Ausführung	Artikel-Nr.
140 x 200	geprägt	4065GE3-000P1
140 x 200	glatt	4065GE3-000G1

Benötigte Selbstklebezeichen:  
Schriftgröße 25 mm (10 mm optional)

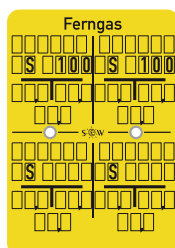

**Schieber Fergas 4-fach  
Typ X4**

Größe: B x H in mm	Ausführung	Artikel-Nr.
140 x 200	geprägt	4065X4-100P1
140 x 200	glatt	4065X4-100G1
140 x 200	Folie	4065X4-100F0

Benötigte Selbstklebezeichen:  
Schriftgröße 12,5 mm

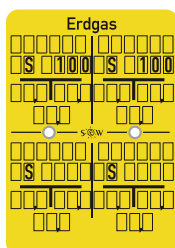

**Schieber Erdgas 4-fach  
Typ X4**

Größe: B x H in mm	Ausführung	Artikel-Nr.
140 x 200	geprägt	4065X4E-000P1
140 x 200	glatt	4065X4E-000G1
140 x 200	Folie	4065X4E-000F0

Benötigte Selbstklebezeichen:  
Schriftgröße 12,5 mm

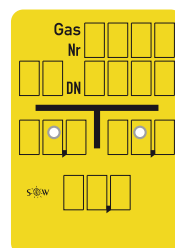

**Sonderschild Schieber  
Typ GX**

Größe: B x H in mm	Ausführung	Artikel-Nr.
140 x 200	geprägt	4065GX-000P1
140 x 200	glatt	4065GX-000G1
140 x 200	Folie	4065GX-000F0

Benötigte Selbstklebezeichen:  
Schriftgröße 25 mm

Ausführlichere Erklärungen finden Sie ab Seite 33!

# Selbstklebebezeichnen - Gas/Ferngas (4069/4065)

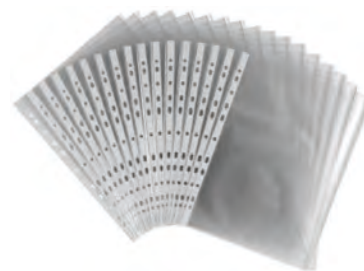

## Selbstklebebezeichnen-Karte „Standard“ für Gas/Ferngas

Grund gelb/Druck schwarz (4069)

Schrifthöhe	Druck	Artikel-Nr.
10 mm	je 2x Ziffer 0-9 + 2x Leerfelder	4069-10
12,5 mm	je 1x 2,3,4,6,7,8,9; je 2x 0,1,5	4069-12
25,0 mm	je 1x Ziffer 0-9 + 2x Leerfelder	4069-20
40,0 mm	je 1x Ziffer 0-9 + 2x Leerfelder	4069-40

SH 40 mm = Sonderanfertigung, vom Umtausch ausgeschlossen

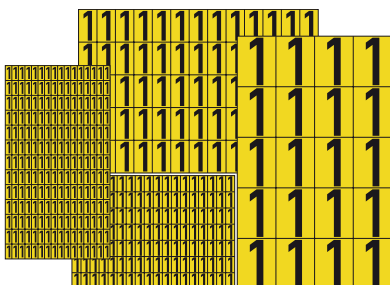

## Aufbewahrungsordner/Klarsichthülle für Folienbögen DIN A5

Bezeichnung	Artikel-Nr.
Aufbewahrungsordner DIN A5, Farbe gelb	ORD-5-GE
Klarsichthüllen DIN A5, VE 10 Stück	HUELLE-A5

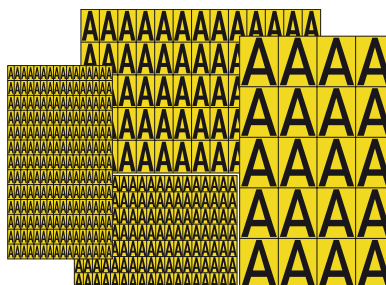

## Selbstklebebezeichnen-Folienbogen „DIN A5“

Ziffern 0-8 (6/9 ist identisch)

Grund gelb/Druck schwarz (4069)

Schrifthöhe	Felder/je Bogen	Artikel-Nr.
10 mm	208 Felder	4069-10F.. (Ziffer anhängen)
12,5 mm	126 Felder	4069-12F.. (Ziffer anhängen)
25,0 mm	65 Felder	4069-25F.. (Ziffer anhängen)
40,0 mm	20 Felder	4069-40F.. (Ziffer anhängen)

SH 40 mm = Sonderanfertigung, vom Umtausch ausgeschlossen

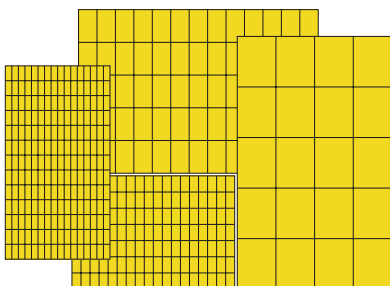

## Selbstklebebezeichnen-Folienbogen „DIN A5“

Buchstaben A-Z

Grund gelb/Druck schwarz (4069)

Schrifthöhe	Felder/je Bogen	Artikel-Nr.
10 mm	208 Felder	4069-10F.. (Bst. anhängen)
12,5 mm	126 Felder	4069-12F.. (Bst. anhängen)
25,0 mm	65 Felder	4069-25F.. (Bst. anhängen)
40,0 mm	20 Felder	4069-40F.. (Bst. anhängen)

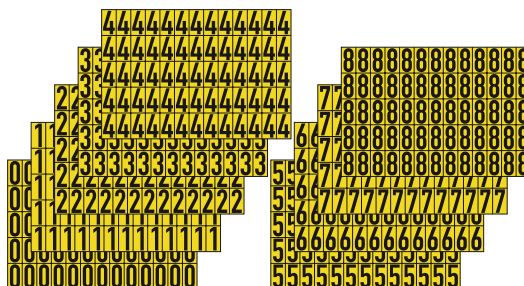

## Selbstklebebezeichnen-Folienbogen „DIN A5“

Leerfelder

Grund gelb (4069)

Schrifthöhe	Felder/je Bogen	Artikel-Nr.
10 mm	208 Felder	4069-10FLF
12,5 mm	126 Felder	4069-12FLF
25,0 mm	65 Felder	4069-25FLF
40,0 mm	20 Felder	4069-40FLF

## Selbstklebebezeichnen-Folienbogen „DIN A5“

Zahlsatz (bestehend aus je 1 Bogen Ziffer 0 bis 8)

Grund gelb/Druck schwarz (4069)

Schrifthöhe	Felder/je Bogen	Artikel-Nr.
10 mm	208 Felder	4069-10FZS
12,5 mm	126 Felder	4069-12FZS
25,0 mm	65 Felder	4069-25FZS
40,0 mm	20 Felder	4069-40FZS

SH 40 mm = Sonderanfertigung, vom Umtausch ausgeschlossen

Ausführlichere Erklärungen finden Sie ab Seite 33!

# Kennscheiben zum Aufstecken auf den Vierkantschoner



## Kennscheibe Ø 85 mm für Schieber u. Hydrant

2,0 mm Alu-Verbundmaterial, Innenvierkant 33 x 33 mm

Farbcode	Farbe	Artikel-Nr.
4045	rot/weiß	4045-KS85-.. (Text-Nr. anhängen)
4050	orange/schwarz	4050-KS85-.. "
4060	weiß/rot	4060-KS85-.. "
4063	gelb/rot	4063-KS85-.. "
4066	weiß/schwarz	4066-KS85-.. "
4067	blau/weiß	4067-KS85-.. "
4068	grün/weiß	4068-KS85-.. "
4069	gelb/schwarz	4069-KS85-.. "



## Kennscheibe Ø 65 mm für Hausanschlüsse und Anbohrarmaturen

2,0 mm Alu-Verbundmaterial, Innenvierkant 14 x 14 mm

Farbcode	Farbe	Artikel-Nr.
4045	rot/weiß	4045-KS65-.. (Text-Nr. anhängen)
4050	orange/schwarz	4050-KS65-.. "
4060	weiß/rot	4060-KS65-.. "
4063	gelb/rot	4063-KS65-.. "
4066	weiß/schwarz	4066-KS65-.. "
4067	blau/weiß	4067-KS65-.. "
4068	grün/weiß	4068-KS65-.. "
4069	gelb/schwarz	4069-KS65-.. "

### Kennscheiben-Texte

**x = nur für**

Text-Nr.	Beschreibung	Ø	
		65	85
-05	Absperrung; DN 400		X
-06	Absperrventil		
-07	Absperrventil Fernwärme		
-08	Abwasserschieber		X
-10	Achtung! Absperrklappe		
-11	Achtung! Armatur geschlossen		
-12	Achtung! Hausanschlussschieber	X	
-13	Achtung! Armatur defekt!		
-14	Achtung! Linksgewinde		
-15	Achtung! Nullverbrauch Schieber geschlossen		
-16	Achtung! Obere Zone		
-17	Achtung! PE-Kugelhahn nur ¼ Umdrehung		
-18	Achtung! Schieber defekt!		
-19	Achtung! Hydrant defekt!		X
-20	Achtung! Schieber geöffnet		
-21	Achtung! Schieber geschlossen		
-22	Achtung! Transportleitung		X
-23	Achtung! Untere Zone		
-24	Achtung! Zonenklappe nicht betätigen		
-25	Achtung! Zonenschieber nicht betätigen		X
-26	Achtung! Kein Löschydrant		X
-27	Achtung! VAS defekt		
-31	Brandschieber		X
-32	Brauchwasser		
-33	Entleerung		
-35	FERNWÄRME Rücklaufabsperrarmatur		
-36	FERNWÄRME Vorlaufabsperrarmatur		
-40	Feuerschieber! Nur im Brandfall öffnen!		
-41	Kein Trinkwasser		

**x = nur für**

Text-Nr.	Beschreibung	Ø	
		65	85
-42	Klappe		
-43	KS - Schieber		
-44	Kugelhahn ¼ Drehung		
-45	Kugelhahn PE		
-46	Kugelhahn weichdichtend		
-47	Linksdrehender Schieber		
-48	Kugelhahn auf		
-49	Kugelhahn zu		
-50	Nicht betätigen!		
-51	Nicht in Betrieb!		
-52	Nicht öffnen! Messzonentrennschieber		
-53	Kugelhahn geöffnet		
-54	Kugelhahn geschlossen		
-55	Schieber		
-56	Schieber 16 bar		X
-57	Schieber Gas		
-58	Schieber linksdrehend		
-59	Streckenschieber		X
-60	Trennschieber		
-61	Übungs- und Entnahmehydrant		X
-62	Zonenschieber		
-63	Zonentrennung		
-64	Schieber auf		
-65	Schieber zu		
-69	Ventil		
-70	Ventil auf		
-71	Ventil zu		

-99 = Sondertexte\* einseitig und -D99 = Sondertexte\* zweiseitig

\*Sondertexte bitte immer schriftlich einreichen!

Mindestabnahme Ø 85 = 13 und Ø 65 17 Stück!



## SignalCaps aus hochwertigem Elastomer

Signal-Caps dienen der zusätzlichen Sicherung von Armaturen die sich unter Strassenkappen befinden.

Unsere SignCaps sind in den auffälligen Farben Rot, Blau und Gelb erhältlich.

Durch den Schriftzug „Nicht Öffnen“, „Nicht Schließen“ (Standarttexte) wird vor einer unsachgemäßen Betätigung der Armaturen zusätzlich gewarnt.

Für Vierkantschoner 32 x 32 mm KOS (Schieber etc.) und Hydrant sowie für Vierkantschoner 14 x 14 mm VAS (Hausanschlussvertile etc.) stehen Signal-Caps zur Verfügung.

Individuelle Beschriftungen sind auf Kundenwunsch möglich.



Artikel-Nr	Farbe	Vierkant	Text
SC20350BL	blau	32x32	NICHT ÖFFNEN
SC20351RT	rot	32x32	NICHT ÖFFNEN
SC20352GE	gelb	32x32	NICHT ÖFFNEN
SC20355BL	blau	32x32	NICHT SCHLIESSEN
SC20371RT	rot	14x14	NICHT ÖFFNEN
SC20370GE	gelb	14x14	NICHT ÖFFNEN
SC20372BL	blau	14x14	NICHT ÖFFNEN

## Warnscheibe-Hydrant

zum Kentlichmachen von defekten Hydranten



Unsere Warnscheibe wird aus 2,0 mm hochfestem Alu gefertigt, ist aber auch aus 3,0 mm Alu-Verbundwerkstoff erhältlich.

Wir liefern die Warnscheibe in ein- oder doppelseitiger Ausführung.

Die Beschriftungen auf Vorder- und Rückseite ist auch mit unterschiedlichen Texten und Farben möglich sind.

Wir bedrucken die Warnscheiben auch nach Ihren Vorgaben. Sprechen Sie uns an

**Warnscheibe-Hydrant**  
160 x 225 mm, Ø 47 mm  
Art.-Nr.: WS-H1 (Abb.)



# Selbstklebebezeichen (SKZ)

**2** 10,0 mm Schrifthöhe  
Feldgröße: 5 x 13 mm

**2** 12,5 mm Schrifthöhe  
Feldgröße: 8 x 14 mm  
(nur für Midi-Hausanschluss,  
4-fach Schilder)

**2** 25,0 mm Schrifthöhe  
Feldgröße: 15 x 27 mm

**2** 40,0 mm Schrifthöhe  
Feldgröße: 32 x 42 mm

**ACHTUNG!**  
Ziffern werden in  
SH 40 mm für Schieber  
NICHT benötigt!

Unsere Selbstklebebezeichen sind ab Lager in folgenden Farben (schwarz umrandet) lieferbar. Andere Farbkombinationen oder Sonderfarben auf Anfrage

<p>4066 weiß/schwarz (Brandschutz)</p>	<p>4067 blau/weiß (Wasser)</p>	<p>4068 grün/weiß (Abwasser)</p>	<p>4069 gelb/schwarz (Gas)</p>
<p>4050 orange/schwarz (Fernwärme)</p>	<p>4045 rot/weiß</p>	<p>4063 gelb/rot</p>	<p>4060 weiß/rot</p>

4063 und 4060 werden auf Wunsch produziert.  
Weitere Farben auf Anfrage!

Erhältlich für Zahlen, Buchstaben, Leerfelder und Symbole!

# Selbstklebebezeichen „Standard“-Karten

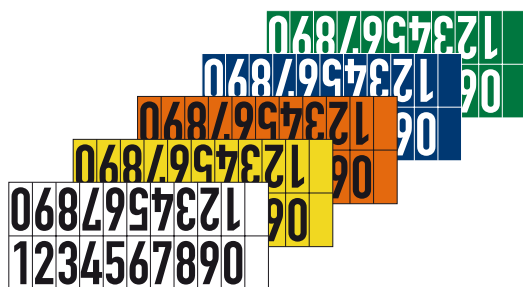

## Selbstklebebezeichen-Karte „Standard“

Schriftgröße (SH) = 10,0 mm

je 2x Ziffer 0-9 + 2x Leerfeld

Farb-code	Grund/Druck	Bereich	Artikel-Nr.
4050	orange/schwarz	Fernwärme	4050-10
4066	weiß/schwarz	Brandschutz	4066-10
4067	blau/weiß	Wasser	4067-10
4068	grün/weiß	Abwasser	4068-10
4069	gelb/schwarz	Gas	4069-10

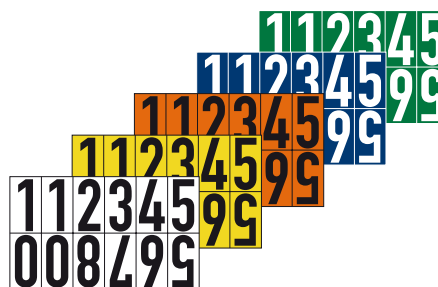

## Selbstklebebezeichen-Karte „Standard“

Schriftgröße (SH) = 12,5 mm

je 1x 2,3,4,6,7,8,9; je 2x 0,1,5

Farb-code	Grund/Druck	Bereich	Artikel-Nr.
4050	orange/schwarz	Fernwärme	4050-12
4066	weiß/schwarz	Brandschutz	4066-12
4067	blau/weiß	Wasser	4067-12
4068	grün/weiß	Abwasser	4068-12
4069	gelb/schwarz	Gas	4069-12

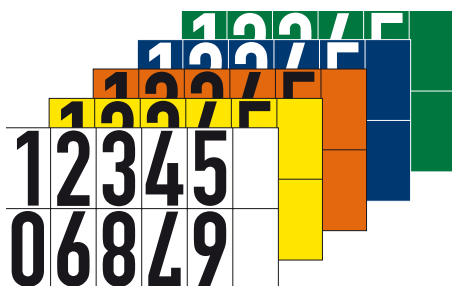

## Selbstklebebezeichen-Karte „Standard“

Schriftgröße (SH) = 25,0 mm

je 1x Ziffer 0-9 + 2x Leerfeld

Farb-code	Grund/Druck	Bereich	Artikel-Nr.
4050	orange/schwarz	Fernwärme	4050-20
4066	weiß/schwarz	Brandschutz	4066-20
4067	blau/weiß	Wasser	4067-20
4068	grün/weiß	Abwasser	4068-20
4069	gelb/schwarz	Gas	4069-20

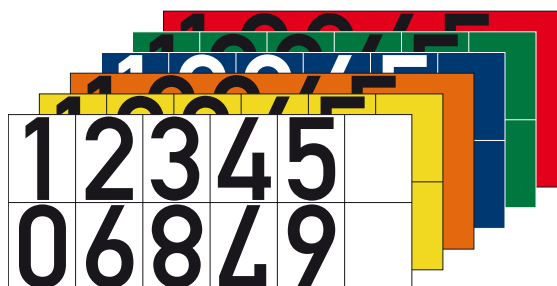

## Selbstklebebezeichen-Karte „Standard“

Schriftgröße (SH) = 40,0 mm

je 1x Ziffer 0-9 + 2x Leerfeld

Farb-code	Grund/Druck	Bereich	Artikel-Nr.
4066	weiß/schwarz	Brandschutz	4066-40
4040	rot/schwarz	Brandschutz	4040-40

**Folgende Farbkombinationen sind bei SH = 40 mm Sonderanfertigungen und sind somit vom Umtausch ausgeschlossen!**

4050	orange/schwarz	Fernwärme	4050-40
4067	blau/weiß	Wasser	4067-40
4068	grün/weiß	Abwasser	4068-40
4069	gelb/schwarz	Gas	4069-40

Der Farb-Code ist identisch zu den Hinweisschildern!  
Weitere Farb-Codes finden Sie auf Seite 37!

## Empfohlene Anzahl der „Standard“- Karten, die pro Hinweisschild benötigt werden.

### Hinweisschild Hydrant n. DIN 4066 A

1 Karte Schrifthöhe 40 mm je Schild  
1 Karte Schrifthöhe 25 mm für 2 Schilder

### Hinweisschild 1-fach Schieber (140 x 200 mm) Typ A/B/G

1 Karte Schrifthöhe 25 mm je Schild

### Hinweisschild 2-fach Schieber (280 x 200 mm) Typ A/B/G

2 Karten Schrifthöhe 25 mm je Schild

### Hinweisschild 3-fach Schieber (420 x 200 mm) Typ A/B/G

3 Karten Schrifthöhe 25 mm je Schild

### Hinweisschild 4-fach Schieber (140 x 200 mm) Typ X4

3 Karten Schrifthöhe 12,5 mm je Schild

### Hinweisschild 1-fach Hausanschluss (100 x 140 mm) Typ C/K

1 Karte Schrifthöhe 25 mm für 2 Schilder

### Hinweisschild 2-fach Hausanschluss (200 x 140 mm) Typ C/K

1 Karte Schrifthöhe 25 mm je 2-fach Schild

### Hinweisschild 3-fach Hausanschluss (300 x 140 mm) Typ C/K

2 Karten Schrifthöhe 25 mm je 3-fach Schild

### Hinweisschild Midi-Hausanschluss (70 x 80 mm) Typ XS

1 Karte Schrifthöhe 12,5 mm je Schild

### Hinweisschild Mini-Hausanschluss (50 x 70 mm) Typ XXS

1 Karte Schrifthöhe 10 mm für 2 Schilder

- Alle Zahlen und Buchstaben in 10 mm Schrifthöhe für die lfd. Nummerierung bestellen Sie nach Bedarf.
- Bei Kombischildern addieren Sie die Anzahl der Selbstklebezeichen der einzelnen Schilder.

# Selbstklebebezeichen „DIN A5“-Folienbögen

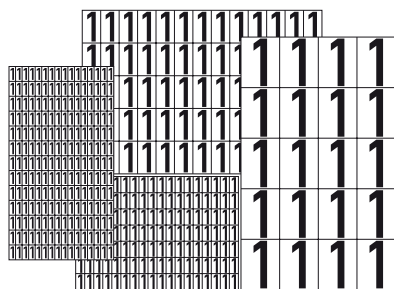

## Selbstklebebezeichen-Folienbogen

„DIN A5“

Ziffern 0-8 (6/9 ist identisch)

Schrifthöhe	Felder/Bogen	Artikel-Nr.
10 mm	208 Felder	Farb-Code - 10F... (0-8 anfügen)
12,5 mm	126 Felder	Farb-Code - 12F... (0-8 anfügen)
25,0 mm	65 Felder	Farb-Code - 25F... (0-8 anfügen)
40,0 mm	20 Felder	Farb-Code - 40F... (0-8 anfügen)



bitte eintragen

4066	weiß/schwarz
4067	blau/weiß
4068	grün/weiß
4050	orange/schwarz
4069	gelb/schwarz

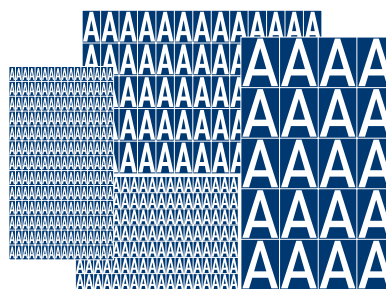

## Selbstklebebezeichen-Folienbogen

„DIN A5“

Buchstaben A, ..., Z

Schrifthöhe	Felder/Bogen	Artikel-Nr.
10 mm	208 Felder	Farb-Code - 10F... (A,..Z anfügen)
12,5 mm	126 Felder	Farb-Code - 12F... (A,..Z anfügen)
25,0 mm	65 Felder	Farb-Code - 25F... (A,..Z anfügen)
40,0 mm	20 Felder	Farb-Code - 40F... (A,..Z anfügen)



bitte eintragen

4066	weiß/schwarz
4067	blau/weiß
4068	grün/weiß
4050	orange/schwarz
4069	gelb/schwarz

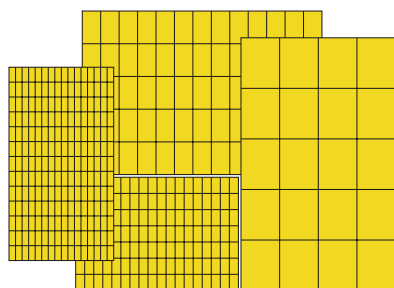

## Selbstklebebezeichen-Folienbogen „DIN A5“ Leerfelder

Schrifthöhe	Felder/Bogen	Artikel-Nr.
10 mm	208 Felder	Farb-Code - 10F... (0-8 anfügen)
12,5 mm	126 Felder	Farb-Code - 12F... (0-8 anfügen)
25,0 mm	65 Felder	Farb-Code - 25F... (0-8 anfügen)
40,0 mm	20 Felder	Farb-Code - 40F... (0-8 anfügen)



bitte eintragen

4066	weiß/schwarz
4067	blau/weiß
4068	grün/weiß
4050	orange/schwarz
4069	gelb/schwarz

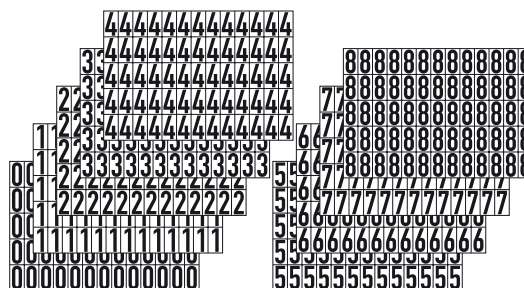

## Selbstklebebezeichen-Folienbogen „DIN A5“

Zahlsatz (bestehend aus je 1 Bogen Ziffer 0 bis 8)

Schrifthöhe	Felder/Bogen	Artikel-Nr.
10 mm	208 Felder	Farb-Code - 10F... (0-8 anfügen)
12,5 mm	126 Felder	Farb-Code - 12F... (0-8 anfügen)
25,0 mm	65 Felder	Farb-Code - 25F... (0-8 anfügen)
40,0 mm	20 Felder	Farb-Code - 40F... (0-8 anfügen)



bitte eintragen

4066	weiß/schwarz
4067	blau/weiß
4068	grün/weiß
4050	orange/schwarz
4069	gelb/schwarz

Ausgenommen für Brandschutz (4066 = Grund weiß/Druck schwarz) sind Ziffern in Schrifthöhe 40 mm Sonderanfertigungen und vom Umtausch ausgeschlossen

Der Farb-Code ist identisch zu den Hinweisschildern!  
Weitere Farb-Codes finden Sie auf Seite 37!

# Die Artikel-Nr. setzt sich wie folgt zusammen:

# 4067 - 25 F 1

Farbcode	Schriftgröße	F=Folienbogen	Druck
	10 (mm) 12,5 (mm) 25 (mm) 40 (mm)		0,....,8 (gewünschte Ziffer) A,....,Z (gewünschte Buchstabe) LF (Leerfeld) ZS (Zahlensatz)

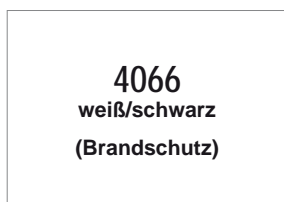
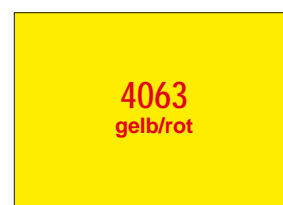
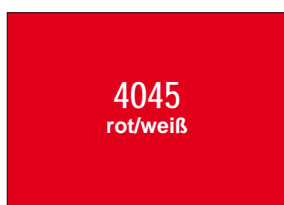

Weitere Farben auf Anfrage lieferbar!

## Beispiele:

	Farb-Code	Schriftgröße	F	Druck
für Wasser	<b>4067 -</b>	<b>25</b>	<b>F</b>	<b>A</b> (blau/weiß; 25 mm, Buchstabe „A“)
für Brandschutz	<b>4066 -</b>	<b>40</b>	<b>F</b>	<b>8</b> (weiß/schwarz; 40 mm, Ziffer „8“)

# Selbstklebezeichen mit Armaturenkennzeichnung

Schacht	Schacht
Schacht	Schacht
Schacht	Schacht
Schacht	Schacht
Schacht	Schacht

Querung	Querung
Querung	Querung
Querung	Querung
Querung	Querung
Querung	Querung

**Zusatztexte**

**Feldergröße 15 x 65 mm**

10 Stück/Bogen

Farbcode	Farbe	Artikel-Nr.
4045	rot/weiß	4045-1565-.. (Text-Nr. anhängen)
4050	orange/schwarz	4050-1565-.. "
4060	weiß/rot	4060-1565-.. "
4063	gelb/rot	4063-1565-.. "
4066	weiß/schwarz	4066-1565-.. "
4067	blau/weiß	4067-1565-.. "
4068	grün/weiß	4068-1565-.. "
4069	gelb/schwarz	4069-1565-.. "

**Zusatztexte**

**Feldergröße 25 x 90 mm**

10 Stück/Bogen

Farbcode	Farbe	Artikel-Nr.
4045	rot/weiß	4045-2590-.. (Text-Nr. anhängen)
4050	orange/schwarz	4050-2590-.. "
4060	weiß/rot	4060-2590-.. "
4063	gelb/rot	4063-2590-.. "
4066	weiß/schwarz	4066-2590-.. "
4067	blau/weiß	4067-2590-.. "
4068	grün/weiß	4068-2590-.. "
4069	gelb/schwarz	4069-2590-.. "

**Zusatztexte**

Text-Nr.	Beschreibung
-01	Schacht
-02	Dükerschacht
-03	Entlüfter
-04	Belüfter
-05	zu Haus-Nr.
-06	Trinkwasser
-07	Brauchwasser
-08	Löschwasser
-09	Wasser
-10	Trennschieber

Text-Nr.	Beschreibung
-11	Feuerschieber
-12	Verbindungsschieber
-13	Kugelhahn
-14	Fernwasser
-15	Schmutzwasser
-20	Querung
-99	Sondertext*

• Mindestabnahme 3 Bögen. Sondertexte immer schriftlich einreichen!

# Selbstklebezeichen mit Betreiberaufdruck

**Zweckverband  
Wasserversorgung  
Tel. 09704 / 60 199-0**

**Stadtwerke  
Musterstadt  
Tel. 09704 / 60 199-0**

**Gasversorgung  
Musterland  
Tel. 09704 / 60 199-0**

**Betreiberfeld/-logo  
für Hausanschluss  
Feldergröße 15 x 65 mm  
10 Stück/Bogen**

Farbcode	Grund/Druck	Artikel-Nr.
4050	orange/schwarz	4050-1565-BTR
4067	blau/weiß	4067-1565-BTR
4068	grün/weiß	4068-1565-BTR
4069	gelb/schwarz	4069-1565-BTR

**Betreiberfeld/-logo  
für Hydranten  
Feldergröße 25 x 80 mm  
10 Stück/Bogen**

Farbcode	Grund/Druck	Artikel-Nr.
4066	weiß/schwarz	4066-2580-BTR

**NEU**  
Betreiberlogos auch in Farbe und mit Farbverläufen möglich

**Betreiberfeld/-logo  
für Schieber  
Feldergröße 25 x 90 mm  
10 Stück/Bogen**

Farbcode	Grund/Druck	Artikel-Nr.
4050	orange/schwarz	4050-2590-BTR
4067	blau/weiß	4067-2590-BTR
4068	grün/weiß	4068-2590-BTR
4069	gelb/schwarz	4069-2590-BTR

# Thermo-Etiketten mit Ihrem Wunschaufdruck



↑  
Beispieltext

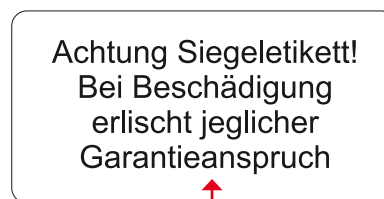

↑  
Beispieltext

## Etikett rechteckig abgerundet

**Format: 80 x 22 mm**

permanent klebend (Dokumentenfolie),  
Etiketten auf Rolle (1 Etikett je Reihe)

**Mindestabnahmemenge: 50 Stück**

Grundfarbe	Druck	Artikel-Nr.
weiß	schwarz	LI-SE8022
gelb	schwarz	LI-SE8022GE*

\* gelbe Etiketten auf Anfrage

## Etikett rechteckig abgerundet

**Format: 50,8 x 25,4 mm**

permanent klebend (Dokumentenfolie),  
Etiketten auf Rolle (1 Etikett je Reihe)

**Mindestabnahmemenge: 50 Stück**

Grundfarbe	Druck	Artikel-Nr.
weiß	schwarz	LI-SE5025
gelb	schwarz	LI-SE5025GE*

\* gelbe Etiketten auf Anfrage



↑  
Beispieltext

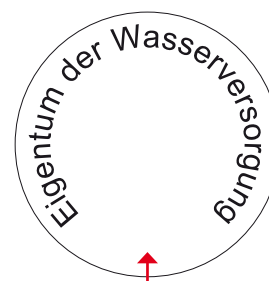

↑  
Beispieltext

## Etikett oval Format: 25 mm

**Text nach Vorgabe**

permanent klebend (Dokumentenfolie),  
Etiketten auf Rolle (2 Etiketten je Reihe)

**Mindestabnahmemenge: 50 Stück**

Grundfarbe	Druck	Artikel-Nr.
weiß	schwarz	LI-SE25
gelb	schwarz	LI-SE25GE*

\* gelbe Etiketten auf Anfrage

## Etikett rund Ø 35 mm

**Text nach Vorgabe**

permanent klebend (Polypropylen),  
Etiketten auf Rolle (3 Etiketten je Reihe)

**Mindestabnahmemenge: 60 Stück**

Grundfarbe	Druck	Artikel-Nr.
weiß	schwarz	LI-SE35
gelb	schwarz	LI-SE35GE*

\* gelbe Etiketten auf Anfrage



## Siegeletikett in Knochenform

**Format: 70 x 30 x 21 mm Text nach Vorgabe**

permanent klebend (Dokumentenfolie),  
Etiketten auf Rolle (3 Etiketten je Reihe)

**Mindestabnahmemenge: 60 Stück**

Grundfarbe	Druck	Artikel-Nr.
weiß	schwarz	LI-SE7030
gelb	schwarz	LI-SE7030GE

## Siegeletikett in Knochenform

**Format: 90 x 50 x 23 mm, Text nach Vorgabe**

permanent klebend (Dokumentenfolie),  
Etiketten auf Rolle (3 Etiketten je Reihe)

**Mindestabnahmemenge: 60 Stück**

Grundfarbe	Druck	Artikel-Nr.
weiß	schwarz	LI-SE9050
gelb	schwarz	LI-SE9050GE

**Wir bedrucken die Etiketten nach Ihren Vorgaben und Druckdaten!**

# Selbstklebebezeichen für Schiebergruppen-Schilder

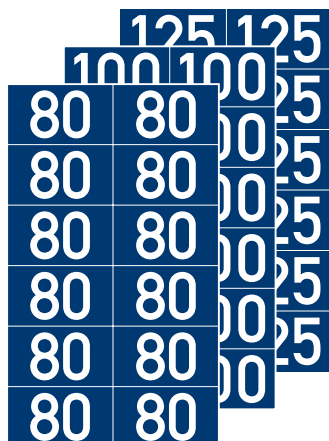
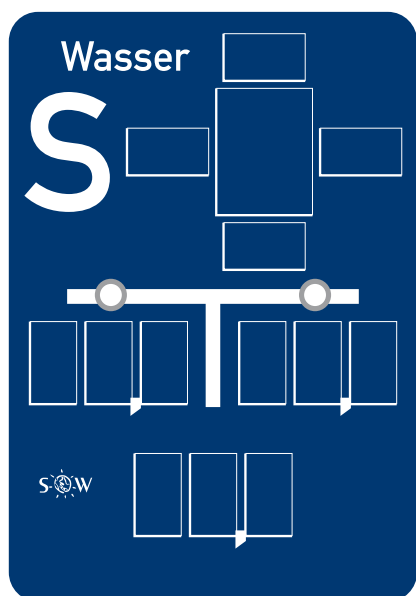

<b>Selbstklebebezeichen für Abstandsangaben</b> SKZ-Karte á 12 Felder, Schrifthöhe 25,0 mm	
<b>Ziffern je Karte</b>	<b>Artikel-Nr. blau/weiß</b>
je 1x Ziffer 0-9 + 2x Leerfeld	4067-20

<b>Selbstklebebezeichen mit Dimensionsangaben</b> SKZ-Karte á 12 Felder, Schrifthöhe 12,5 mm	
<b>Dimension</b>	<b>Artikel-Nr. blau/weiß</b>
DN 80	4067-SG080
DN 100	4067-SG100
DN 125	4067-SG125
DN 150	4067-SG150
DN 200	4067-SG200
DN 250	4067-SG250
DN 300	4067-SG300
DN 400	4067-SG400
DN 600	4067-SG600

## Selbstklebebezeichen mit Lagesymbolen SKZ-Karte á 12 Felder, Schrifthöhe 40,0 mm

Abb.	Bezeichnung	Artikel-Nr. blau/weiß
	Durchgangsschieber quer	4067-SG01
	Abgangsschieber	4067-SG02
	1 Durchgangs- 1 Abgangsschieber	4067-SG03
	2 Durchgangs- 1 Abgangsschieber	4067-SG04
	2 Durchgangs- 2 Abgangsschieber	4067-SG05
	Leitungs-T mit 2 Abgangsschieber	4067-SG06
	Leitungsabgang mit 2 Durchg.-schieber	4067-SG07
	Leitungsabgang mit 1 Durchgangs- 1 Abgangsschieber	4067-SG08
	1 Durchgangs- schieber längs	4067-SG09
	Leitungsabgang mit 1 Durchgangs- und 2 Abgangsschieber	4067-SG10
	Entlüftungsventil Querleitung	4067-SG11
	Leitungs-T ohne Schieber unten	4067-SG12
	Leitungs-T ohne Schieber links	4067-SG13

Abb.	Bezeichnung	Artikel-Nr. blau/weiß
	abknickende Leitung unten/ rechts	4067-SG14
	abknickende Leitung unten/ links	4067-SG15
	Leitungskreuzung ohne Schieber	4067-SG16
	Leitungskreuzung ohne Verbindung	4067-SG17
	Leitungskreuzung ohne Verbindung	4067-SG18
	Ringleitung 1	4067-SG19
	Ringleitung 2	4067-SG20
	Hydrant	4067-SG21
	Hydrant mit vorgesetztem Schieber	4067-SG22
	Entlüftungsventil Längsleitung	4067-SG23
	Leitungs-T mit 1 Durchgangs- 1 Abgangsschieber re	4067-SG24
	Leitungs-T mit 1 Durchgangsschieber	4067-SG25
	Leitungs-T mit 1 Durchgangs- 1 Abgangsschieber li	4067-SG26



# Reparatur/Sanierung von verwitterten Hinweisschildern

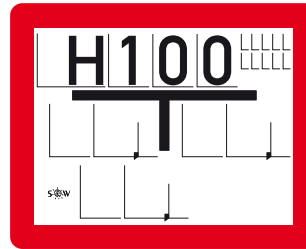
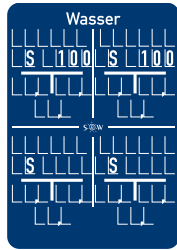
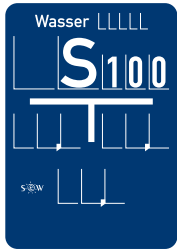

**Folienschild Wasser-Schieber 1-fach  
n. DIN 4067 B**

Größe: B x H	Ausführung	Artikel-Nr.
140 x 200 mm	Folienschild	4067B1-100F0
140 x 200 mm	Folienschild	4067X4-100F0

Benötigte Selbstklebezeichen:  
Schriftgröße 25 mm (40 mm, 10 mm optional)

**Folienschild Hydrant,  
n. DIN 4066 A**

Größe: B x H	Ausführung	Artikel-Nr.
250 x 200	Folienschild	4066AH-100F0

Benötigte Selbstklebezeichen:  
Schriftgröße 40 mm 25 mm (40 mm, 10 mm optional)

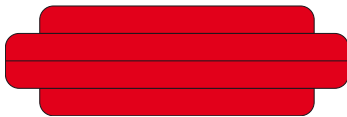

## Reparaturrahmen für Unterflurhydranten

bestehend aus 4 roten reflektierenden Streifen  
zum Überkleben des Randes

Größe: B x H	Ausführung	Artikel-Nr.
200/250 x 20 mm	Folie Typ RA1	4066A-REP1

Passende Selbstklebezeichen  
siehe Seite 33-37

## Sanierschilder zum Überkleben von Alu- oder Kunststoffschildern

Unsere Folienschilder werden auf ein stabiles Trägermaterial aufkaschiert und mit einem speziell für den Outdoorbereich entwickelten und modifizierten Klebefilm versehen.

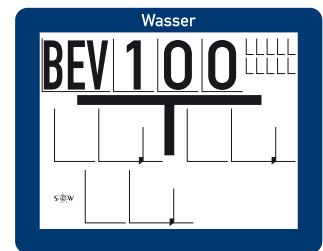
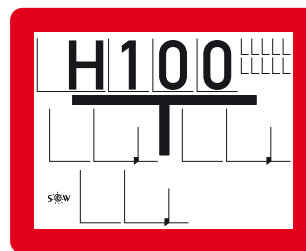
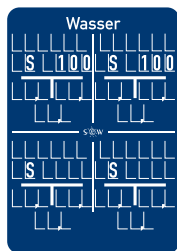
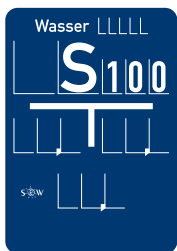

**Sanierschild Schieber und  
4-fach Schieber**

Größe: B x H	Ausführung	Artikel-Nr.
140 x 200 mm	Reflexfolie auf selbstklebendem Trägermaterial	4067B1-100S0
140 x 200 mm	Reflexfolie auf selbstklebendem Trägermaterial	4067X4-100S0

**Sanierschild für Unterflurhydranten  
und Be- und Entlüftungsventile**

Größe: B x H	Ausführung	Artikel-Nr.
250 x 200 mm	Reflexfolie auf selbstklebendem Trägermaterial	4066AH-100S0
250 x 200 mm	Reflexfolie auf selbstklebendem Trägermaterial	4067BEV-100S0

Schildaufbau siehe Seite 6

# Ordner/Hüllen für Selbstklebezeichen-Folienbögen



## Aufbewahrungsordner DIN A5 für Selbstklebezeichen-Folienbögen

Farbe	Artikel-Nr.
rot (Brandschutz)	ORD-5-RT
blau (Wasser)	ORD-5-BL
gelb (Gas)	ORD-5-GE
grün (Abwasser)	ORD-5-GN
orange (Fernwärme)	ORD-5-OR

## Klarsichthüllen DIN A5 mit Lochrand VPE 10 Stück

Farbe	Artikel-Nr.
transparent	HUELLE-A5

# Schilder-Systainer und Systainer für Zubehör

## Der neue SignWorld®-Schilder-Systainer

Schilder – Selbstklebezeichen – Befestigungsmaterial, alles ist übersichtlich verstaut und immer parat.

### Die Vorzüge des SignWorld-Schilderkoffers

- bruchsicher, unkaputtbarer Spezialkunststoff (ABS)
- ausgestattet mit stabilen Ösen für Vorhängeschlösser
- passformgeschnittenem Hart-Schaumstoff
- perfekte Aufbewahrung aller Arbeitsmaterialien
- übersichtliche Bevorratung
- 5 Jahre Garantie

Bestückungsmöglichkeiten in vorgefertigten Fächern für: Hausanschluss-, Hydranten- und Schieberschilder

### Beispiel:

- 10x Hydranten
- 10x Schieber 1-fach
- 10x Schieber 2-fach
- 5x Schieber 3-fach
- 5x Kombischild Hydrant-Schieber
- 10x Hausanschluss, 20x Midi-/Mini-Hausanschluss
- 20x Kennscheiben
- 1x Ordner DIN A5 inkl. Selbstklebezeichen
- 1x Tube Silk-80S
- 1x Systainer Mini für Zubehör (optional)

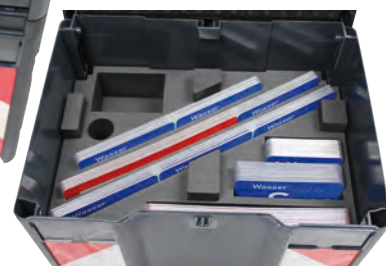

Bezeichnung	Artikel-Nr.
SignWorld-Schilder-Systainer	KO-SYS-337
Mini-Systainer, leer, 71x265x171mm (HxBxT)	SYS-MINI-1
Facheinteilung für SYS-MINI-1	SYS-MINI-1-RA
o. Abb.	
Systainer für Zubehör, leer, 130x396x296mm (HxBxT)	SYS-M137
Deckelpolster aus Schaumstoff für SYS-M137	SYS-M-DP
Bodenpolster aus Wabenschaumstoff für SYS-M137	SYS-M-BPW

# Befestigungsmaterial, Rohrpfosten, Schraubfundamente



## Befestigungsmaterial

Befestigungsschellen, -bänder  
Werkzeuge, u.v.m.



## Rohrpfosten

Rohrpfosten, Schraubkanalpfosten,  
Rohrverlängerungen, -verbindungen,  
Bodenhülsen und Zubehör



## Schraubfundamente

für Rohre mit  $\varnothing$  48 mm u.  $\varnothing$  60 mm,  
und Zubehör

# Rundbügelbefestigung

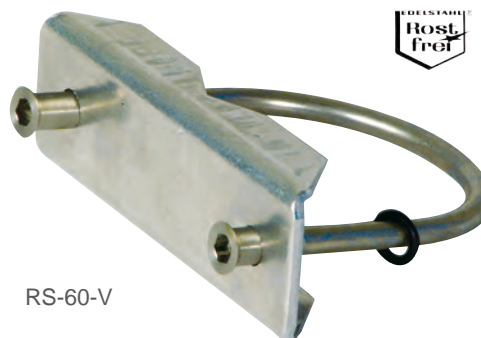
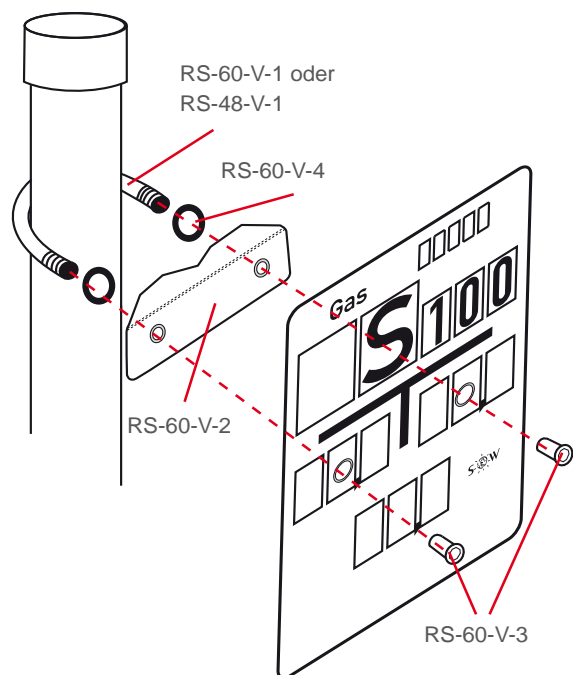

RS-60-V



RS-48-V

Montageanleitung Rundbügelschelle RS 60 V und RS 48 V

## Rundbügelschelle versenkt, für Ø 60 mm, komplett

inkl. Rundbügel, Schellenjoch, Senkmutter und Montageringe

Bezeichnung	Artikel-Nr.
Rundbügelschelle versenkt, Ø 60 mm, komplett, inkl. Rundbügel, Schellenjoch, Senkmutter und Montagering	RS-60-V

### Einzelteile:

Rundbügel versenkt, V2A, Ø 60 x 68 x 5,25 mm, 2x Gewinde M6 x 10 mm	RS-60-V-1
Schellenjoch (U-Profil), Alu, 15 x 31 x 98 mm, 2x Ø 7 mm, Lochabstand 70 mm	RS-60-V-2
Senkmutter, V2A, M6 x 11 mm, Innensechskant SW5	RS-60-V-3
Montagering, Gummi, Ø 6 x 2,5 mm	RS-60-V-4

## Rundbügelschelle versenkt, für Ø 48 mm, komplett

inkl. Rundbügel, Schellenjoch, Senkmutter und Montageringe

Bezeichnung	Artikel-Nr.
Rundbügelschelle versenkt, Ø 48 mm, komplett, inkl. Rundbügel, Schellenjoch, Senkmutter und Montagering	RS-48-V

### Einzelteile:

Rundbügel versenkt, V2A, Ø 48 x 56 x 5,25 mm, 2x Gewinde M6 x 10 mm	RS-48-V-1
Schellenjoch (U-Profil), Alu, 15 x 31 x 98 mm, 2x Ø 7 mm, Lochabstand 70 mm	RS-60-V-2
Senkmutter, V2A, M6 x 11 mm, SW5	RS-60-V-3
Montagering, Gummi, Ø 6 x 2,5 mm	RS-60-V-4

Bezeichnung	Artikel-Nr.
Steckschraubendreher für Innensechskant, SW 5 mm, Klingenlänge 125 mm	SW-014-SW5

Weitere Montagehilfen auf Seite 47!



# Bandschellenbefestigung

Montageaufbau Bandschelle BS-70-V

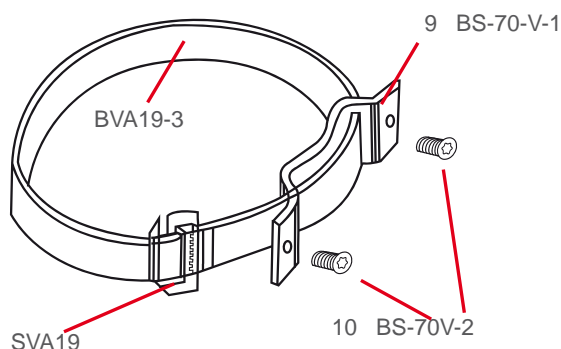

Bandschlaufen (SVA19) und Stahlband (BVA 19-3) separat bestellen!



**Bandschelle BS70V komplett aus V2A,**  
inkl. 2 Senkschrauben M5 x 10 mm  
für Bänder bis 19 mm Breite geeignet, ab Ø 48 mm  
(Lieferung ohne Band und Schlaufen)

Bezeichnung	Artikel-Nr.
Bandschelle versenkt, ab Ø 48 mm, komplett, inkl. Bandbügel und Senkschrauben	BS-70-V

Einzelteile:

Bandbügel V2A, Abmessung 94 x 30 x 18 mm, 2x Gewinde M5, Lochabstand 70 mm	BS-70-V-1
Senkschraube M5 x 10 mm, n. DIN 965, V2A, Torx TX 25, VPE 100 Stück	BS-70-V-2



## Schneckenschraubschelle V2A,

16 mm breit (Band 16 x 0,7 mm), SW 8 mm

VPE 10 Stück

**Exklusiv bei SignWorld®**

Spannbereiche	Artikel-Nr.
Ø 45 – 80 mm	A16080
Ø 80 – 180 mm	A16180



## Schellenbandeinlage, EPDM,

zum Schutz von empfindlichen Oberflächen, für Stahlbänder und Schneckenschraubschellen, Bund á 30 m

Breite	Spannbereiche	Artikel-Nr.
16 mm	zweischnürig (Wellen), 16 x 4,5 mm	SBE16-3
19 mm	dreischnürig (Wellen), 20 x 4,5 mm	SBE19-3



## Schneckenschraubschelle V2A,

16 mm breit (Band 16 x 0,7 mm), SW 8 mm

VPE 10 Stück

Spannbereiche	Artikel-Nr.
Ø 32 – 67 mm	A16067
Ø 54 – 105 mm	A16105
Ø 102 – 156 mm	A16156
Ø 156 – 232 mm	A16232



## Steckschraubendreher SW 8

für Schneckenschraubschellen

Bezeichnung	Artikel-Nr.
Steckschraubendreher 6-kant, SW 8 mm Klingenlänge 125 mm	SW-021-SW08

*Weitere Montagehilfen auf Seite 47!*



# Allg. Befestigungsmaterial



## Spannband, V2A

für jeden Spannungsbereich  
VPE 4 Dispenser mit 30 m (auch einzeln erhältlich)

Zoll	Maße	Artikel-Nr.
3/8"	9,5 x 0,5 mm	BVA09-3
1/2"	12,7 x 0,7 mm	BVA13-3
5/8"	16,0 x 0,7 mm	BVA16-3
3/4"	19,0 x 0,7 mm	BVA-K19-3



## Bandschlaufen, V2A

für Spannbänder  
VPE 100 Stück

Zoll	Maße	Artikel-Nr.
3/8"	für 9,5 mm Band, VPE 100 St.	SVA09
1/2"	für 12,7 mm Band, VPE 100 St.	SVA13
5/8"	für 16,0 mm Band, VPE 100 St.	SVA16
3/4"	für 19,0 mm Band, VPE 100 St.	SVA19

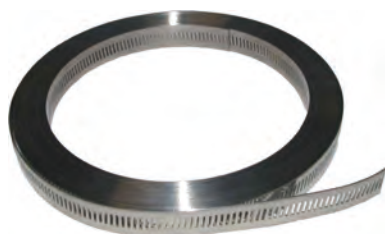

## Endlos-Schneckenschraubband,

für jeden Spannungsbereich  
VPE 1 Rolle á 30 m,

Bezeichnung	Artikel-Nr.
Endlos-Schneckenschraubband, 14 x 0,7 mm	A213



## Schraubgehäuse 14 mm

für Endlos-Schneckenschraubband  
VPE 50 Stück

Bezeichnung	Artikel-Nr.
Schraubgehäuse für 14 mm Bandbreite	A211



## Spannschloss, Stahl verzinkt,

für Spannbänder, kein Spanngerät erforderlich  
VPE 100 Stück

Bezeichnung	Artikel-Nr.
Spannschloss, 19 x 0,7 mm	SPS 19



## Schraubenschlaufen, V2A

für Spannbänder  
VPE 25 Stück

Zoll	Maße	Artikel-Nr.
1/2"	für 12,7 mm Band.	SRS 13
3/4"	für 19,0 mm Band	SRS 19

## Gliedermaßstab (Zollstock) aus Holz, mit Durchmesser-Skala bis Ø 33 cm

2 m, weiß, Maße: 24 x 3,4 x 1,6 cm (BxHxT)  
Maßeinheit: mm / cm, Durchmesser zusätzlich in Zoll

Bezeichnung	Artikel-Nr.
Zollstock, 2 m, VPE 1 Stück	SW007



### Silikonkleber

Zur Befestigung von Anschlussmarkierungen und Mini- und Midi-Hausanschlusschildern (XS und XXS)

Inhalt	Artikel-Nr.
Silikonkleber, Tube á 80 ml	SILK80S
Silikonkleber, Kartusche á 310 ml	SILK310
Montagekleber, Kartusche á 290 ml	MONT310

### Befestigungsteile

VPE 100 Stk.

Bezeichnung		Artikel-Nr.
Mauerdübel F5	Ø 5 x 25 mm	MD 05
Mauerdübel F6	Ø 6 x 30 mm	MD 06
Senkkopfschraube, V2A, Torx-Antrieb	Ø 4 x 30 mm	SP 430TX
	Ø 5 x 40 mm	SP 540TX

## Werkzeuge zur Schilderbefestigung

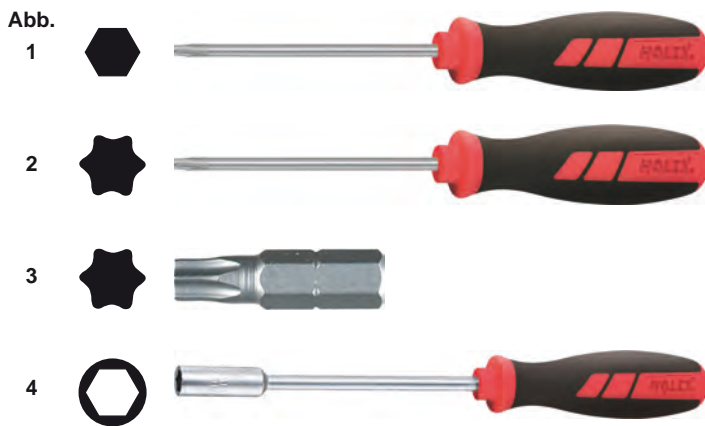

### Montagehilfen

Bezeichnung	Abb.	Artikel-Nr.
Steckschraubendreher für Innensechskant, SW 5 mm, Klingenlänge 125 mm, 1 Stück	1	SW-014-SW5
Steckschraubendreher für Innen-TX 25, Klingenlänge 125 mm, 1 Stück	2	SW-011-TX25
Bit TX25, 1/4", Sechskantantrieb 5 mm, 1 Stück	3	SW-013-TX25BT
Steckschraubenschlüssel für Aussensechskant, SW 8 mm Klingenlänge 125 mm, 1 Stück	4	SW-021-SW08

### Spannwerkzeug

Zum Spannen von glatten Stahlbändern mit Bandschlaufen

Bezeichnung	Artikel-Nr.
Das Spannwerkzeug besteht aus geschmiedetem und vergütetem Spezialstahl. Die Zugspindel ist gehärtet und kugelgelagert. Alle Teile sind verzinkt und standardmäßig mit Rollgriffen für bequeme Handhabung versehen.	SW001
Ersatzteile auf Anfrage erhältlich	

## Rohrschellenbefestigung



### Rohrpfosten, Stahl feuerverzinkt

inkl. Erdanker und Rohrverschlusskappe

Länge	Rohr-Ø 48,3 mm	Rohr-Ø 60,3 mm
in mm	Wandung 2,0 mm	Wandung 2,0 mm
1000	P-S010	P-S110
1500	P-S015	P-S115
2000	P-S020	P-S120
2500	P-S025	P-S125
3000	P-S030	P-S130



### Rohrpfosten, Aluminium

inkl. Erdanker und Rohrverschlusskappe

Länge	Rohr-Ø 48,3 mm	Rohr-Ø 60,3 mm
in mm	Wandung 2,0 mm	Wandung 2,5 mm
1000	P-A010	P-A110
1500	P-A015	P-A115
2000	P-A020	P-A120
2500	P-A025	P-A125
3000	P-A030	P-A130

**Rohrpfosten sind auf Anfrage auch in anderen Abmessungen lieferbar!  
Pulverbeschichtete Pfosten siehe Seite 49.**



### Schraubkanalpfosten

aus Aluminium, Rohr-Ø 48,0 mm,  
Wandung 2,0 mm, mit 2 Schraubkanälen

Länge in mm	Artikel-Nr.
1500	PS-015
2000	PS-020
2500	PS-025

### Zubehör

Schiebemutter für Schraubkanalpfosten, Kunststoff/Stahl, M5, VPE á 100 Stück	SM5-K
Schraube für Schiebemutter, V2A, M5x16, TX25, VPE á 100 Stück	LS-516
Blechschaube für Schraubkanal, V2A, Ø 5,5x16, TX25 (o. Abb.), VPE á 100 St.	LBS-5516



### Rohrpfosten-Zubehör

Rohrverschlusskappen Ø 48, 60, 76 und 100 mm,  
Erdanker aus Stahl

Bezeichnung	Maße	Artikel-Nr.
Rohrverschlusskappe, zum Überstulpen, aus Kunststoff, schwarz, VPE 10 Stück	Ø 48 mm	KKA-048-10
	Ø 60 mm	KKA-060-10
	Ø 76 mm	KKA-076-10
	Ø 100 mm	KKA-100-10

Erdanker aus Stahl	Ø 10 x 200 mm	EA-10220
--------------------	---------------	----------



## Prismenschild für Hydranten / Markierpfosten

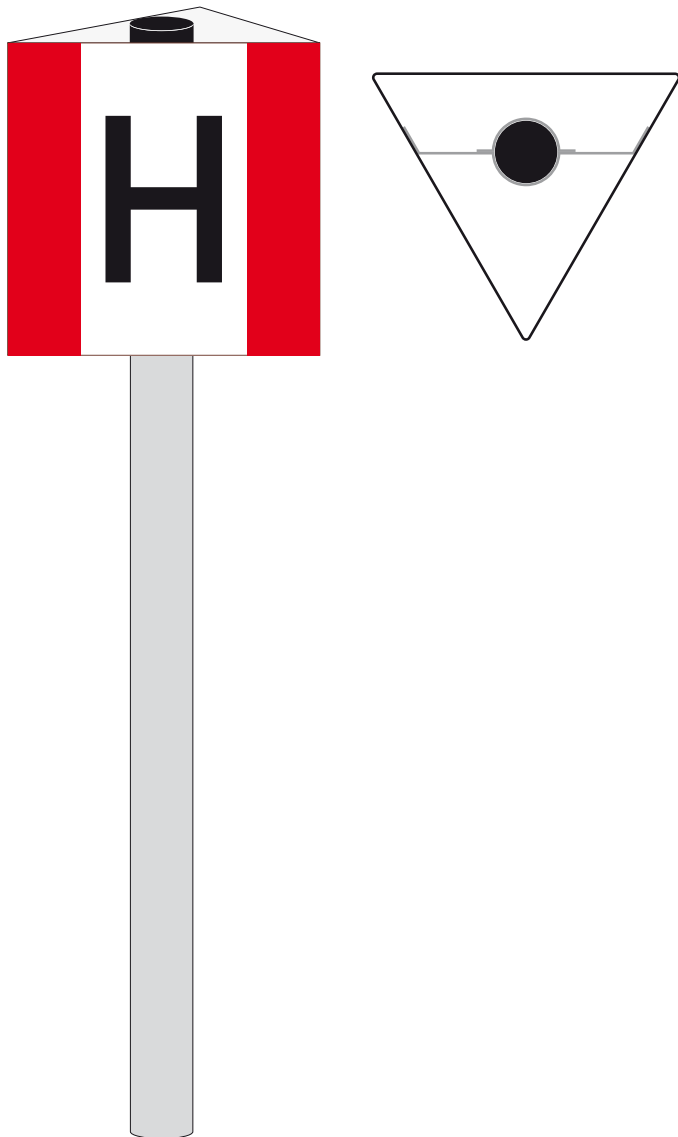

### Prismenschild für Hydranten

Sie unterstützen eine schnelle Orientierung im Notfall.

Kennzeichnen Sie Ihre Brandschutzeinrichtungen und erhöhen Sie die Sicherheit. Prismenschilder weisen auf einen Hydranten oder auf Einrichtungen, die für das Verhalten im Brandfall wichtig sind hin.

Prismenschilder setzt man zur Kennzeichnung von Unterflur- oder Oberflurhydranten ein, um diese auch bei höheren Schneelagen /-verwehungen wieder aufzufinden. Die Prismenschilder werden an einem Pfosten mit unserer Spezialschelle befestigt.



### Markierpfosten

Zu unserem Sortiment gehören auch weiß pulverbeschichtete Markierpfosten aus Alu oder Stahl in diversen Durchmessern und Längen. Die Markierpfosten werden mit 3 roten reflektierenden Ringen versehen.

### Schilderpfähle

Wir liefern Ihnen auch pulverbeschichtete Schilderpfähle aus Alu oder Stahl in Ø 48 bis Ø 100 mm und diversen Längen. Die Schilderpfähle werden nach Ihren Vorgaben beschichtet und sind in vielen Standard RAL-Farbtöne erhältlich - sprechen Sie uns an.

# Pfostenverlängerungen und Bodenhülsen



**Verbindungsstück zur Pfostenverlängerung**  
ohne Verschraubung, enorme Presskraft durch Keilwirkung

für Pfosten-Ø mit Wandstärke	Ø 60 mm		Ø 76 mm	
	2,0 mm	2,9 mm	2,0 mm	2,9 mm
<b>benötigte Verbindung:</b>				
Durchmesser	Ø 54 mm	Ø 54 mm	Ø 70 mm	Ø 70 mm
Wandstärke	WS 2,6 mm	WS 2,6 mm	WS 2,6 mm	WS 2,6 mm
kurze Ausführung: 160 mm	<b>L60202</b>	<b>L60302</b>	<b>L76202</b>	<b>L76302</b>
lange Ausführung: 300 mm	<b>L60205</b>	<b>L60305</b>	<b>L76205</b>	<b>L76305</b>



## Rohrverlängerung

Aus feuerverzinktem Stahlrohr (mit eingeschweißtem Einsteckteil)

Durchmesser Wandstärke	Ø 48 mm	Ø 60 mm		Ø 76 mm	
	2,9 mm	2,0 mm	2,9 mm	2,0 mm	2,9 mm
Länge: 250 mm	R48302	R60202	R60302	R76202	R76302
Länge: 500 mm	R48305	R60205	R60305	R76205	R76305
Länge: 750 mm	R48307	R60207	R60307	R76207	R76307
Länge: 1000 mm	R48301	R60201	R60301	R76201	R76301



**Bodenhülse, Stahl verzinkt**  
mit Klemmkeil, zum bodengleichen Einbau

für Rohr- Ø	Maße	Artikel-Nr.
48 mm	200 mm	BH2104
	300 mm	BH3104
60 mm	300 mm	BH3106
	500 mm	BH5106
76 mm	300 mm	BH3107
	500 mm	BH5107

**Bodenhülse, Grauguss**  
mit Gewinde und Klemmring

für Rohr- Ø	Maße	Artikel-Nr.
60 mm	300 mm	BH3006
	500 mm	BH5006
76 mm	300 mm	BH3007
	500 mm	BH5007

# Schraubfundamente



## Schraubfundament Profistar, für Rohr - Ø 60 mm

mit Exzenter-Satz oder Spezialgranulat 1500g

ideal für:

Ausführung	Länge	Rohrrinnen-Ø	Artikel-Nr.
Exzenter	550 mm	81 mm	KSF24055-KPL
	800 mm	81 mm	KSF24080-KPL
	1000 mm	81 mm	KSF24100-KPL
Granulat	550 mm	81 mm	KSF24055-G
	800 mm	81 mm	KSF24080-G
	1000 mm	81 mm	KSF24100-G



## Schraubfundament Standard, für Rohr - Ø 48 mm

mit Spezialgranulat 500g

ideal für:

für Rohr-Ø	Länge	Rohrrinnen-Ø	Artikel-Nr.
48 mm	650 mm	62 mm	KSF20065-G



## Schraubfundament G4 für Rohr - Ø 60/76 mm

mit 4 Gewindestiften M12x30 mm

ideal für:

für Rohr-Ø	Länge	Rohrrinnen-Ø	Artikel-Nr.
60 mm	800 mm	72 mm	KSF-G4-76800S
76 mm	800 mm	81 mm	KSF-G4-90800S



## Schraubfundament G3 für Rohr - Ø 48 mm

mit 3 Gewindestiften M8x16 mm

ideal für:

für Rohr-Ø	Länge	Rohrrinnen-Ø	Artikel-Nr.
48 mm	650 mm	62 mm	KSF-G3-66650S

Schraubfundamente sind auch in anderen Ø und Längen lieferbar. Gerne beraten wir Sie.

### Zubehör für Rohr - Ø 60/76 mm

Abb.	Bezeichnung	Artikel-Nr.
	Eindrehstange lang, Stahl verzinkt, 1200 mm	KSF24805
	Spezialgranulat 1500g	KSF21824
	Gewindestifte M12x30 mm, V2A, Satz á 4 Stück	KSF1230-4
	Exzenteratz komplett	KSF24817
	Libelle A60 Wasserwaage zum Einstellen des Exzenters	KSF24803
	Winkelwasserwaage	WW-538
	Abdeckmanschette, Innen-Ø 60 mm, 290 mm	KSF22803

### Zubehör für Rohr - Ø 48 mm

Abb.	Bezeichnung	Artikel-Nr.
	Eindrehstange kurz, Stahl verzinkt, 500 mm	KSF20070
	Spezialgranulat 500g	KSF21823
	Gewindestifte M8x16 mm, V2A, Satz á 3 Stück	KSF816-3
	Winkelwasserwaage	WW-538
	Abdeckmanschette, Innen-Ø 60 mm, 290 mm	KSF22803

# Verkehrszeichen und WSG-Schilder

## Technische Geräte, Faltsignale



### Verkehrszeichen

Wasserschutzgebietsschilder  
Auszug aus dem VZ-Katalog,  
Befestigungsschellen

### Technische Geräte

Schachtdeckelheber  
Kappenhammer mit und ohne Magnet  
Teleskophydrantenschlüssel  
Straßenkappenreiniger



### Faltsignale

VZ 101, VZ 123,  
ASR P002, P003  
700 oder 900 mm  
tagesleuchtend oder reflektierend



**Wasserschutzgebiet nach StVO**  
Alu 2 mm, Folie RA1

Größe: B x H in mm	Artikel-Nr.
630 x 420	VZ 354-1
900 x 600	VZ 354-2



**Hinweisschild Wasserschutzgebiet**  
Alu 2 mm, Folie RA1

Größe: B x H in mm	Artikel-Nr.
420 x 315	WSG-10800
630 x 420	WSG-10801



**Hinweisschild Trinkwasserschutzgebiet**  
Alu 2 mm, Folie RA1

Größe: B x H in mm	Artikel-Nr.
420 x 315	WSG-10900
630 x 420	WSG-10901



**Zusatzzeichen Wasserversorgungseinrichtung**  
Alu 2 mm, Folie RA1

Größe: B x H in mm	Artikel-Nr.
231 x 420	WSG-11500
330 x 600	WSG-11501



**Zusatzzeichen Wasserwirtschaftliche Anlage**  
Alu 2 mm, Folie RA1

Größe: B x H in mm	Artikel-Nr.
231 x 420	WSG-11400
330 x 600	WSG-11401



**Verkehrszeichen nach StVO**  
Alu 2 mm, Folie RA1

Größe: B x H in mm	Artikel-Nr.
Ø 600	VZ 261-2
Ø 750	VZ 261-3



**Zusatzzeichen „Anfang“**  
Alu 2 mm, Folie RA1

Größe: B x H in mm	Artikel-Nr.
231 x 420	VZ 2935-30-1
330 x 600	VZ 2935-30-2

*geänderte Art.-Nr.*



**Zusatzzeichen nach StVO „Ende“**  
Alu 2 mm, Folie RA1

Größe: B x H in mm	Artikel-Nr.
231 x 420	VZ 1012-31-1
330 x 600	VZ 1012-31-2



**Verkehrszeichen nach StVO**  
Alu 2 mm, Folie RA1

Größe: B x H in mm	Artikel-Nr.
Ø 600	VZ 269-2
Ø 750	VZ 269-3



**Zusatzzeichen nach StVO „2 km“**  
Alu 2 mm, Folie RA1

Größe: B x H in mm	Artikel-Nr.
231 x 420	VZ 1004-31-1
330 x 600	VZ 1004-31-2



**Zusatzzeichen nach StVO „100 m“**  
Alu 2 mm, Folie RA1

Größe: B x H in mm	Artikel-Nr.
231 x 420	VZ 1004-30-1
330 x 600	VZ 1004-30-2



**Zusatzzeichen nach StVO „↑800m↑“**  
Alu 2 mm, Folie RA1

Größe: B x H in mm	Artikel-Nr.
231 x 420	VZ 1001-30-1
330 x 600	VZ 1001-30-2

# Befestigungsschellen

## Rohr- und Bandschellen (VZ-Schellen)

- aus Alu
- verzinkten Stahl
- V2A



### Rohr-Schellen für VZ oder HWS

Pfosten- Ø	Lochabstand	Artikel-Nr.
60 mm	70 mm	R-R107
60 mm	350 mm	R-R135
76 mm	70 mm	R-R307
76 mm	350 mm	R-R335

### Band-Schellen für VZ oder HWS

Pfosten- Ø	Lochabstand	Artikel-Nr.
alle Ø	70 mm	R-B107
alle Ø	350 mm	R-B135

andere Ø oder Lochabstände auf Anfrage

# KAPPENHAMMER

## Kappenhammer zum Öffnen von Straßen- und Hydrantenkappen aus Stahl und Guss.

- Geschmiedete, abbruchsichere Spitze aus Qualitätsstahl
- Mit abrutschsicherem Griff



**Kappenhammer KH500**  
kurze Ausführung, ohne Magnet

Gesamtlänge	315 mm
Gesamtgewicht	820 g
Artikel-Nr.	PL-KH500



**Kappenhammer KH250M**  
lange Ausführung, mit PowerMagnet 250 kg

Gesamtlänge	815 mm
Gesamtgewicht	1500 g
Hubkraft	250 kg
Artikel-Nr.	PL-KH250M

# TELESKOPHYDRANTENSCHLÜSSEL

## zerleg- und ausziehbar

- Rückenschonendes Arbeiten
- Wartungsfreie, hochwertige Edelstahlausführung
- Optimale Hebelwirkung durch ausziehbarem Handgriff
- Platzsparend zerleg- und verstaubar durch abnehmbarem Handgriff

## HYDRAKEY

HK-80125



## HYDRAKEY NL

HK-NL...

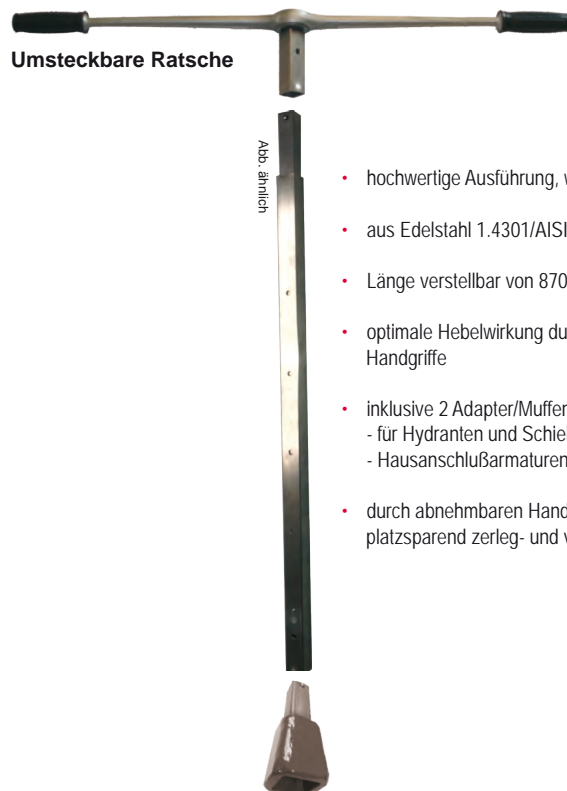

- hochwertige Ausführung, wartungsfrei
- aus Edelstahl 1.4301/AISI304
- Länge verstellbar von 870 - 1350 mm
- optimale Hebelwirkung durch ausziehbare Handgriffe
- inklusive 2 Adapter/Muffen  
- für Hydranten und Schieber (DIN 3223 C)  
- Hausanschlußarmaturen (DIN 3223 E)
- durch abnehmbaren Handgriff / Ratsche platzsparend zerleg- und verstaubar

### HydraKey

Teleskophydrantenschlüssel, Länge verstellbar, mit ausziehbarem Handgriff, zerlegbar, aus V2A

### HydraKey NL

Teleskophydrantenschlüssel, Länge verstellbar, mit ausziehbarem Handgriff, zerlegbar, aus V2A

Bezeichnung	Artikel-Nr.
verstellbar von 800 bis 1250 mm, inkl. je 1 Nuss für Hydrant/Schieber und Hausanschlüsse nach DIN 3223 C 1 bzw. DIN 3223 E	HK-80125
verstellbar von 1260 bis 2200 mm, inkl. Gelenkadapter für Hydrant/Schieber nach DIN 3223 C	HK-126220

Bezeichnung	Artikel-Nr.
Ratsche umsteckbar, 900 mm	HK-NL020
Gestänge verstellbar von 870 bis 1350 mm,	HK-NL015
Adapter-Nuß Schieber/Hydrant n. DIN 3223 C	HK-NL060
Adapter-Nuß Anschlussschieber n. DIN 3223 E	HK-NL070



### Optional erhältlich: (nicht für Ausführung NL)

Bezeichnung	Artikel-Nr.
Verlängerung 750 mm (o. Abb.)	HK-V750
Gelenkadapter für Hydrant (DIN 3223 C)	HK-GA33
Adapter für Anbohrarmaturen	HK-A6026
Adapter für Hydranten und Schieber	HK-A6025
Adapter für Vierkant „Thyssengas“	HK-ATG



# HYDRACLEANER

## Straßenkappenreiniger für Unterflurhydranten

Geeignet zur Reinigung von Unterflurhydrantenkappen nach DIN 4055 und für alle Trink- und Löschwasserleitungen mit einem max. Betriebsdruck von 16 bar. Der Anschluss erfolgt über Klauenanschluss DN 80 nach DIN 14365 für alle Unterflurhydranten nach DIN EN14339.

- Schnelle und gründliche Reinigung durch Verteilung des Wassers in der Edelstahlglocke
- Schmutz und selbst kleine Steine werden einfach ausgeschwemmt
- Der Rohrbelüfter verhindert selbstständiges Ansaugen und Rückfluss von Schmutzwasser bei Leitungsunterdruck



Abb. ähnlich

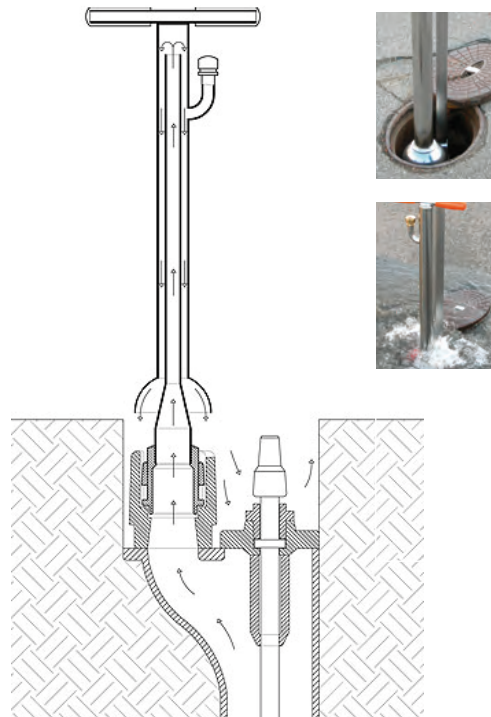

### HydraCleaner

Reinigungsdauer	max. 20 Sekunden
Material	Edelstahl
Gewicht	ca. 3,8 kg
Garantie	2 Jahre
Artikel-Nr.	HC-80

## Faltsignale – Schnellabsicherung im Straßenverkehr

Mit Faltsignalen lassen sich Katastrophenplätze, sowie Bau- und Unfallstellen schnell und wirksam absichern.

Verschiedene Aufdrucke weisen auf die Art der Gefahr hin. Der Verkehrsteilnehmer kann so sein Verhalten gezielt der Situation anpassen.



Das optionale Zusatzgewicht von 2 kg sorgt für einen sicheren Stand selbst bei starkem Wind bzw. schlechtem Witterungsbedingungen.







Faltsignal,  
VZ 101 (Gefahrenstelle)

Größe	Ausführung	Artikel-Nr.
700 mm	tagesleuchtend	333570- .. (Text-Nr. anhängen)
	reflektierend	333571- .. "
900 mm	tagesleuchtend	333590- .. "
	reflektierend	333591- .. "
Zubehör		
Zusatzgewicht, grau, 2 kg		333500- .. "



Faltsignal,  
VZ 123 (Baustelle)

Größe	Ausführung	Artikel-Nr.
700 mm	tagesleuchtend	333572- .. (Text-Nr. anhängen)
	reflektierend	333573- .. "
900 mm	tagesleuchtend	333592- .. "
	reflektierend	333593- .. "
Zubehör		
Zusatzgewicht, grau, 2 kg		333500- .. "



Faltsignal,  
P002 (Rauchen verboten)

Größe	Ausführung	Artikel-Nr.
700 mm	tagesleuchtend	333574- .. (Text-Nr. anhängen)
	reflektierend	333575- .. "
900 mm	tagesleuchtend	333594- .. "
	reflektierend	333595- .. "
Zubehör		
Zusatzgewicht, grau, 2 kg		333500- .. "



Faltsignal,  
P006 (Zutritt f. Unbefugte verboten)

Größe	Ausführung	Artikel-Nr.
700 mm	tagesleuchtend	333576- .. (Text-Nr. anhängen)
	reflektierend	333577- .. "
900 mm	tagesleuchtend	333596- .. "
	reflektierend	333597- .. "
Zubehör		
Zusatzgewicht, grau, 2 kg		333500- .. "

**Ausführung „tagesleuchtend“:**

Bespannung: weißes PVC-beschichtetes Kunststoffgewebe  
Aufdruck: schwarz und fluoreszierend rot

**Ausführung „reflektierend“:**

Bespannung: reflektierendes Kunststoffgewebe  
Aufdruck: schwarz und rote Lasurfarbe

**Mögliche Texte**

Text-Nr.	Beschreibung
-01	Wasserrohrbruch
-02	Wasserwerk
-03	Arbeiten an Wasserleitungen
-04	Rohrnetzspülung
-05	Druckprüfung
-06	Leckortung
-40	Stadtwerke
-41	Gemeindewerke
-50	Gasarbeiten

Text-Nr.	Beschreibung
-51	Arbeiten an Gasleitungen
-70	Kanalarbeiten
-71	Offener Schacht
-72	Hochwasser
-73	Straßenarbeiten
-74	Markierung
-75	Mäharbeiten
-76	Baumfällung
-77	Baumschnitt

Text-Nr.	Beschreibung
-80	Ölspur
-81	Ölunfall
-92	Dacharbeiten
-00	ohne Text
-99	Sondertexte*
-3S	3-seitig unterschiedliche Texte*

\* gewünschte Texte schriftlich einreichen!

# Sonderschilder/Kundenanfertigungen

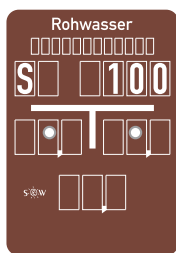

Hinweisschild Rohwasser

Größe: B x H in mm	Ausführung
140 x 200 mm	geprägt

Benötigte Selbstklebezeichen:  
Schriftgröße 25 mm (10 mm optional)



Hinweisschild XXX

Größe: B x H in mm	Ausführung
250 x 200 mm	glatt



Hinweisschild KKS Meßstelle

Größe: B x H in mm	Ausführung
140 x 200 mm	glatt

Benötigte Selbstklebezeichen:  
Schriftgröße 12,5 mm

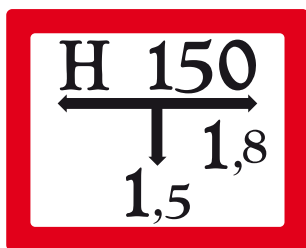

Hinweisschild Hydrant antik

Größe: B x H in mm	Ausführung
250 x 200 mm	glatt

Benötigte Selbstklebezeichen:  
Schriftgröße 25 mm (10 mm optional)

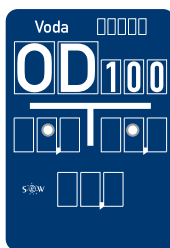

Hinweisschild Voda

Größe: B x H in mm	Ausführung
140 x 200 mm	glatt

Benötigte Selbstklebezeichen:  
Schriftgröße 25 mm (10 mm optional)



Hinweisschild Wasserleitung

Größe: B x H in mm	Ausführung
250 x 200 mm	glatt

Benötigte Selbstklebezeichen:  
Schriftgröße 25 mm (10 mm optional)

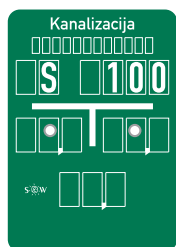

Hinweisschild Kanal

Größe: B x H in mm	Ausführung
140 x 200 mm	geprägt

Benötigte Selbstklebezeichen:  
Schriftgröße 25 mm (10 mm optional)

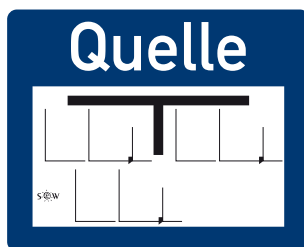

Hinweisschild Quelle

Größe: B x H in mm	Ausführung
250 x 200 mm	glatt

Benötigte Selbstklebezeichen:  
Schriftgröße 40 und 25 mm

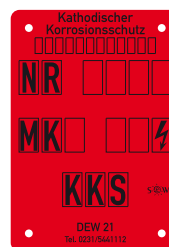

Hinweisschild KKS

Größe: B x H in mm	Ausführung
140 x 200 mm	geprägt

Benötigte Selbstklebezeichen:  
Schriftgröße 25 mm (10 mm optional)

Bestellung  Anfrage

 Behörde / Firma \_\_\_\_\_  
 Vorname \_\_\_\_\_  
 Name \_\_\_\_\_  
 Straße/Nr. \_\_\_\_\_  
 PLZ/Ort \_\_\_\_\_

 Kunden-Nr.: \_\_\_\_\_  
 Telefon \_\_\_\_\_  
 Fax/eMail \_\_\_\_\_  
 Bestell-Nr.: \_\_\_\_\_  
 Kom.: \_\_\_\_\_

Pos.	Art.-Nr.:	Größe	Ausführung			Bohrung			SKZ		Menge	Bemerkung
			geprägt	glatt	Folie	versenkt	DIN 4-Loch	senkrecht	Bogen	Karte		
1												
2												
3												
4												
5												
6												
7												
8												
9												
10												
11												
12												
13												
14												
15												
16												
17												
18												
19												
20												

 Sonstiges/Kommentar:
   
 \_\_\_\_\_
   
 \_\_\_\_\_
   
 \_\_\_\_\_

Ort/Datum:

Stempel/Unterschrift



[signworld.de/shop](https://signworld.de/shop)

2024-04



Heinrich-Weber-Straße 25  
97717 Euerdorf

Service-Hotline: 09704 60199-0  
E-Mail: [verkauf@signworld.de](mailto:verkauf@signworld.de)